



pocket

Luci 2024

04

ポケットLuci 内装建築カタログ
2024.04専用

CONTENTS

47	LSXAU	ルーチ・シルクス 100V	91	LRO	ルーチ・エフロ
49	LFPAU	ルーチ・パワーフレックス 100V CF	93	LFUS	ルーチ・UQ フレックス サウナ
51	LFPLT	ルーチ・パワーフレックス 100V L+	95	LFP-T	ルーチ・パワーフレックス 特注品
53	LRF-T	ルーチ・リミット フレックス	97	LFPEX-T	ルーチ・パワーフレックス EX 特注品
55	LRFS-T	ルーチ・リミット フレックス S	99	LFPQU	ルーチ・パワーフレックス クイック
57	LRMUS-T	ルーチ・リミット us	101	LFTF-T	ルーチ・フラットフレックス F 特注品
59	LRMCK-T	ルーチ・リミット kk	103	LFPA	ルーチ・パワーフレックス アルファ
61	LRMSM-T	ルーチ・リミット sm	105	LFXF-T	ルーチ・フレックス アルファ F 特注品
63	LRMMR-T	ルーチ・リミット mr	107	LFPRB	ルーチ・パワーフレックス リラクシングブルー
65	LRMSA-T	ルーチ・リミット sa	109	LFPTH-T	ルーチ・パワーフレックス トフ 特注品
67	LRMSK-T	ルーチ・リミット sk	111	LFPTH	ルーチ・パワーフレックス トフ
69	LRMZE-T	ルーチ・リミット zen	113	LTH-T	ルーチ・トフ 特注品
71	LRM-T(P)	ルーチ・リミットペンダント仕様	115	LTH	ルーチ・トフ
73	LRM-PT-M	ルーチ・リミット スタンド			
75	LSXK	ルーチ・シルクス K			
77	LSXWK	ルーチ・シルクスワイド K			
79	LCEF	ルーチ・クレイド F			
81	LCEL	ルーチ・クレイド lens			
83	LVF	ルーチ・ヴィヴォキシーフレックス			
85	LTT	ルーチ・トフタ			
87	LNL	ルーチ・ナノライン			
89	LFTMX-T	ルーチ・フラットフレックス ミニクス			

付録

117	サイズ×価格一覧
131	電源
132	調光
137	型番INDEX

掲載商品一覧

LSXAU RENEWAL P.47

ルーチ・シルクス 100V

価格 ¥31,000/サイズ0963

仕切価格

・ドットレス・シームレストランスレス
・最長約15mまで直列連結可能



LFFPAU RENEWAL P.49

ルーチ・パワーフレックス 100V CF

価格 ¥28,000/サイズ1040

仕切価格

・パワー照射で、間接照明や什器照明に
・最長約30mまで直列連結可能

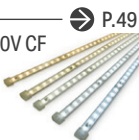

LFPLT P.51

ルーチ・パワーフレックス 100V L+

価格 ¥32,000/サイズ1042(両側)

仕切価格

・トランスレスで最長30mまで連結可能
・専用レールで狭小スペースの取付に特化



LRF-T NEW P.53

ルーチ・リミットフレックス

価格 ¥17,000/サイズ1000

仕切価格

・他にないドットレスステップライト、535mm/m
・37mmから4mまで160サイズ展開で短納期



LRFS-T NEW P.55

ルーチ・リミットフレックス S

価格 ¥17,000/サイズ1000

仕切価格

・他にないドットレスステップライト、244mm/m
・37mmから4mまで160サイズ展開で短納期



LRMUS-T P.57

ルーチ・リミット us

価格 ¥22,000/サイズ1008

仕切価格

・他にない薄さと美しい面発光
・33mmから60サイズ展開で短納期

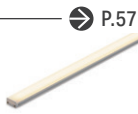

LRMCK-T P.59

ルーチ・リミット kk

価格 ¥22,000/サイズ1008

仕切価格

・7.4mm角のコンパクトな断面サイズ
・33mmから60サイズ展開で短納期



LRMSM-T NEW P.61

ルーチ・リミット sm

価格 ¥22,000/サイズ1008

仕切価格

・入隅・出隅にFitする2面発光のドットレスライン照明
・33mmから60サイズ展開で短納期



LRMMR-T NEW P.63

ルーチ・リミット mr

価格 ¥22,000/サイズ1008

仕切価格

・直径8.8mm、丸形断面のドットレスライン照明
・33mmから60サイズ展開で短納期



LRMSA-T NEW P.65

ルーチ・リミット sa

価格 ¥22,000/サイズ1008

仕切価格

・9mm角、3面発光のドットレスライン照明
・33mmから60サイズ展開で短納期



LRMSK-T NEW ➔ P.67

ルーチ・リミット sk

価格 **¥22,000/サイズ1008**

仕切価格

・三角形斜辺16.7mmの三角形ドットレスライン照明
・33mmから60サイズ展開で短納期



LSXWK ➔ P.77

ルーチ・シルクスワイド K

価格 **¥25,000/サイズ1008**

仕切価格

・ドットレスで映り込みまで美しい光
・足元灯や棚奥まで明るい棚下照明に

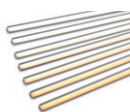

LRMZE-T NEW ➔ P.69

ルーチ・リミット zen

価格 **¥44,000/サイズ1009**

仕切価格

・直径12mmの全周発光ドットスライン照明
・34mmから40サイズ展開・中央リード仕様可能 (8サイズ展開)



LCEF ➔ P.79

ルーチ・クレイド F

価格 **¥29,000/サイズ1170**

仕切価格

・幕板がなくとも灯具が見えないデザイン
・1300lmハイパワー照射で天井コーブ照明に

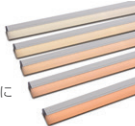

LRM-T(P) NEW ➔ P.71

ルーチ・リミットペンダント仕様

価格 **¥31,500 ~ /サイズ1008**

仕切価格

・極小ラインペンダントで空間にシャープなアクセント
・108mm~1008mm, 37種の特注サイズ展開で組立不要



LCEL ➔ P.81

ルーチ・クレイド lens

価格 **¥29,000/サイズ1170**

仕切価格

・レンズ仕様で狙った配光
・ハイパワーで隠れるカタチ

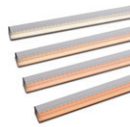

LRM-PT-M NEW ➔ P.73

ルーチ・リミットスタンド

価格 **¥500/1個**

仕切価格

・ドットレスラインの光のスタンド
・410mmまでのサイズに対応



LVF ➔ P.83

ルーチ・ヴィヴオキシーフレックス

価格 **¥36,500/サイズ1000**

仕切価格

・曲がるウォールウォッシャー
・オプション品で光をコントロール

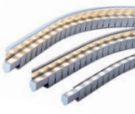

LSXK ➔ P.75

ルーチ・シルクス K

価格 **¥25,000/サイズ1008**

仕切価格

・映り込みも美しい、均質な光
・直接見えても美しい灯具デザイン



LTT ➔ P.85

ルーチ・トフタ

価格 **¥24,000/サイズ1003**

仕切価格

・ベース照明・間接照明に
・1500lmのハイパワーなスクエア型ライン照明

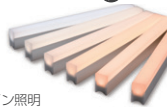

掲載商品一覧

LNL ➔ P.87

ルーチ・ナノライン

価格 **¥28,000/サイズ0984**

仕切価格

・発光面5.5mm、10サイズのラインアップ
・壁面に埋め込んで空間のアクセントに



LFTMX-T ➔ P.89

ルーチ・フラットフレックス ミニクス

価格 **¥19,000/サイズ1009**

仕切価格

・3営業日で特注可能
・最長1447mm、62.5mmごとに特注可能



LRO ➔ P.91

ルーチ・エフロ

価格 **¥40,000/サイズ1142**

仕切価格

・防滴・防湿・IP65のドットレス照明
・浴室・洗面所・半屋外の間接照明、直見せにも



LFUS ➔ P.93

ルーチ・UQ フレックス サウナ

価格 **¥80,000/サイズ1000**

仕切価格

・高温高湿環境に耐えるサウナ用照明
・シリコン素材で安心・安全



LFP-T ➔ P.95

ルーチ・パワーフレックス 特注品

価格 **¥17,000/m(20mmピッチ)**

仕切価格

・最長約5m、最小40mmごとに特注可能
・極狭部での優れた施工性



LFPEX-T ➔ P.97

ルーチ・パワーフレックス EX 特注品

価格 **¥17,000/m**

仕切価格

・1週間で125mmごとに特注可能
・電球色3000Kで1000lm以上の明るさ



LFPQU ➔ P.99

ルーチ・パワーフレックス クイック

価格 **¥17,000/本**

仕切価格

・結線不要の簡単なコネクタ接続
・当日出荷可能



LFTF-T ➔ P.101

ルーチ・フラットフレックス F 特注品

価格 **¥16,000/m**

仕切価格

・高輝度発光、発光面10mm高さ4mm
・3営業日で62.5mmごとに特注可能



仕様ピクト

入力電圧

AC 100V AC100Vで電源不要のタイプです

DC 24V DC24Vで点灯時に電源が必要です

調光

単色調光 明るさ0~100%の調光可能

調色調光 色温度2色間のカスタム調色、明るさ0~100%の調光可能

調光非対応 調光できません

保証期間

3年保証 商品保証期間は3年間です

1年保証 商品保証期間は1年間です

規格

PSE対象 PSE規格を取得しています

LFPA P.103

ルーチ・パワーフレックス アルファ

価格 ¥21,000/m

仕切価格

とぎれない美しい曲線間接照明
円形・曲線造作に最適な曲がり方向



LFPTH-T P.109

ルーチ・パワーフレックス トフ 特注品

価格 ¥24,000/m

仕切価格

・プログラム調色・調光が可能
・特寸対応でお好みの色温度2色選択可能



LFXF-T P.105

ルーチ・フレックス アルファ F 特注品

価格 ¥16,000/m

仕切価格

・極小間接照明に最適
・3営業日で62.5mmごとに特注可能

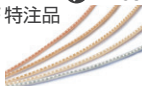

LFPTH P.111

ルーチ・パワーフレックス トフ

価格 ¥18,000/m

仕切価格

・プログラム調色・調光が可能
・曲がるタイプ、現場で灯具本体カット可能



LFPRB P.107

ルーチ・パワーフレックス リラクシングブルー

価格 ¥25,000/m

仕切価格

・リラックス効果を高める特殊な青色光
・脳波測定を行い、α波出現率が増加する傾向が得られた(特許出願中)



LTH-T P.113

ルーチ・トフ 特注品

価格 ¥32,000/サイズ1000

仕切価格

・プログラム調色・調光が可能
・お好みの色温度2色をチョイス



LTH P.115

ルーチ・トフ

価格 ¥32,000/サイズ1000

仕切価格

・プログラム調色・調光が可能
・取付パーツが灯具内に納まるコンパクト設計



耐候仕様

	屋内仕様 水のかかる環境で使用できません
	防滴 IP65 噴流のかかる環境で使用可能
	防湿 IP65 湿度の高い環境に対応します
	耐熱 100℃ 高温環境に対応します

製品特性

	D O LESS 光の粒が全く見えないタイプです
	光が透けにくい 灯具の端部まで光るので、 連結した際に光が途切れません
	曲がる (垂直方向) 発光面に対して 垂直方向に曲がるタイプです
	曲がる (水平方向) 発光面に対して 水平方向に曲がるタイプです

	現場で灯具の片側を カットできます
	特注加工対応商品です
	灯具をスリットなどに埋め込んで 設置することができる商品です
	MAX 30m 最大30mまで直列連結が可能です

新商品紹介

そのテープライト、ドットレスにしませんか？

NEW

RIMiT® flex series

他にないドットレステープライト

特許出願済

2024年4月25日発売

NEW



RIMiT® flex
リミットフレックス

P.53



NEW



RIMiT® flex-s
リミットフレックス S

P.55



最短4営業日で特注品納品が可能

営業日のAM中のご発注で
お好きなサイズ×色温度の灯具を
最短4営業日で納品します



*防滴仕様は5営業日から

*一部短納期対象外がございます。ご発注前に必ずご確認ください。

サイズバリエーション

25mmごとに160サイズ選べて現場カット可能
設計の幅を広げる



パワーフレックス、フラットフレックスと 同等スペック・同価格帯で、ドットレスに。 サイズバリエーションは従来以上。

パワーフレックスをリミットフレックスに置き換えてドットレスに！



	商品名	価格	灯具長さ	カット可能 単位	LED ピッチ	lm 値 (WW の場合)
	パワーフレックス 特注品 20mm ピッチ	17,000 円 (税別) /m	51mm ~ 5011mm	40mm	20mm	644lm
	リミット フレックス	17,000 円 (税別) /m	37mm ~ 4015mm	25mm	ドットレス	624lm

色温度対応表	
リミットフレックスシリーズはシリコンカバーの性質上、組み立て後の色温度(下記表カッコ内) が型番と異なります	
パワーフレックス 特注品 20mm ピッチ P.95	リミット フレックス P.53
W (4200K)	➔ N (4100K)
WW (3500K)	➔ W (3400K)
L30 (3000K)	➔ WW (3000K)
L27 (2700K)	➔ L30 (2700K)
L24 (2400K)	➔ L27 (2400K)
L21 (2100K)	➔ L24 (2200K)

フラットフレックスをリミットフレックス S に置き換えてドットレスに！



	商品名	価格	灯具長さ	カット可能 単位	LED ピッチ	lm 値 (WW の場合)
	フラット フレックス F 特注品	16,000 円 (税別) /m	73mm ~ 5011mm	62.5mm	10mm	326 lm
	リミット フレックス S	17,000 円 (税別) /m	37mm ~ 4015mm	25mm	ドットレス	287 lm

色温度対応表	
リミットフレックスシリーズはシリコンカバーの性質上、組み立て後の色温度(下記表カッコ内) が型番と異なります	
フラットフレックス F 特注品 P.101	リミット フレックス S P.55
W (4200K)	➔ N (4100K)
WW (3500K)	➔ W (3400K)
L30 (3000K)	➔ WW (3000K)
L27 (2700K)	➔ L30 (2700K)
L24 (2400K)	➔ L27 (2400K)
—	➔ L24 (2200K)

平面サイズ

scale=1/1

AC100V 屋内仕様

LSXAU **RENEWAL**

ルーチ・シルクス 100V

価格 ¥31,000/サイズ0963 仕切価格

P.47

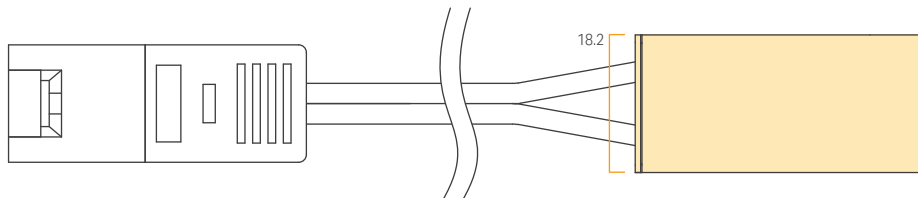

LFAU **RENEWAL**

ルーチ・パワーフレックス 100V CF

価格 ¥28,000/サイズ1040 仕切価格

P.49

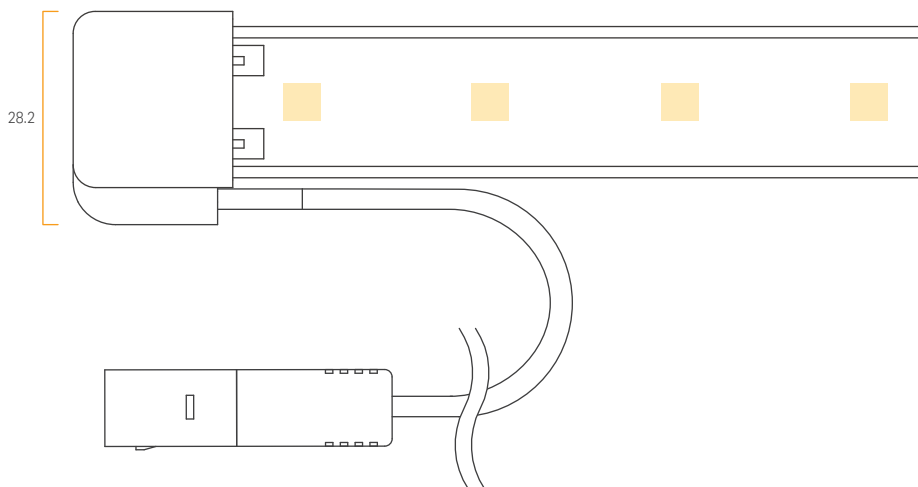

オプション品取付時断面サイズ

scale=1/1

LSXAU ルーチ・シルクス 100V

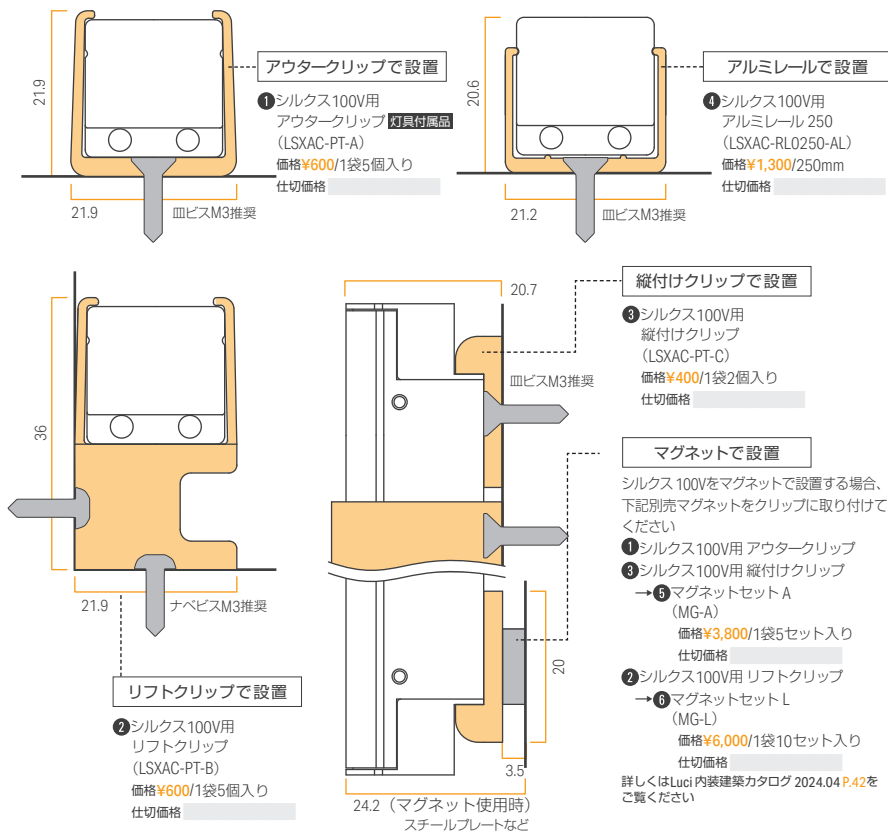

LFPAU ルーチ・パワーフレックス 100V CF

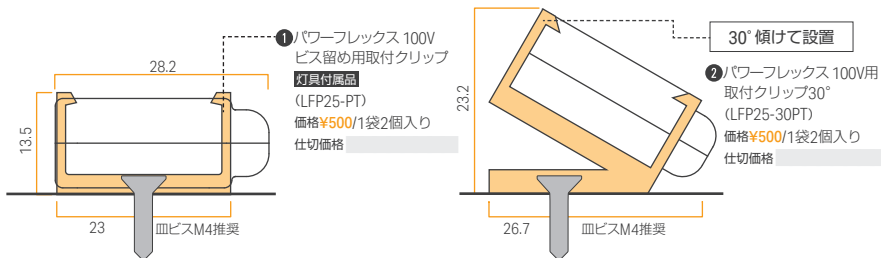

平面サイズ

scale=1/1

AC100V 防滴仕様

LFPLT

ルーチ・パワーフレックス 100V+

両側リード線

片側リード線

価格 ¥32,000/サイズ1042 仕切価格

価格 ¥29,000/サイズ1042 仕切価格

P.51

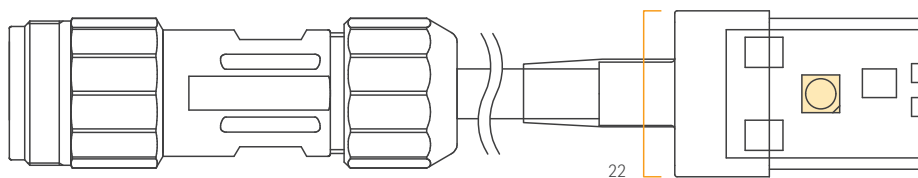

カバー装着時

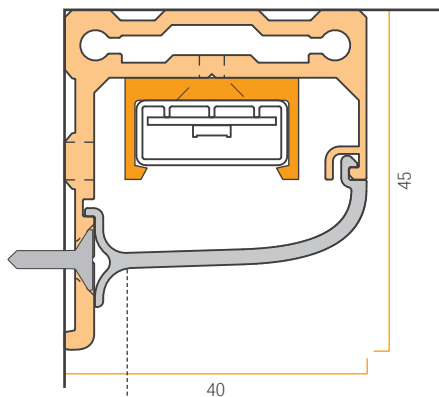

- ③ パワーフレックス 100V エルタス
軒下レール用PCカバー 1098
(LFPLT25-C1098-A)
価格¥4,000/セット
仕切価格

カバーなし

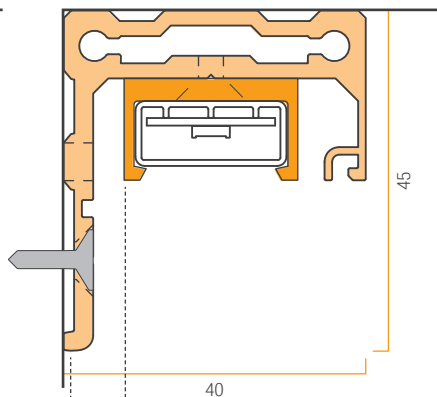

- ① パワーフレックス 100Vビス留め
用取付クリップ **灯具付品**
(LFP25-PT)
価格¥500/1袋2個入り
仕切価格
- ② パワーフレックス 100V エルタス
用軒下レール 1218 (黒) **必須**
(LFPLT25-RL1218-AL)
価格¥9,800/1本
仕切価格

平面サイズ

scale=1/1

DC24V 屋内仕様

LRMUS-T

ルーチ・リミット us

価格 ¥22,000/サイズ1008 仕切価格

P.57



LRMKK-T

ルーチ・リミット kk

価格 ¥22,000/サイズ1008 仕切価格

P.59

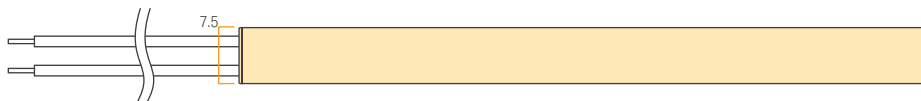

オプション品取付時断面サイズ

scale=1/1

LRMUS-T ルーチ・リミットus

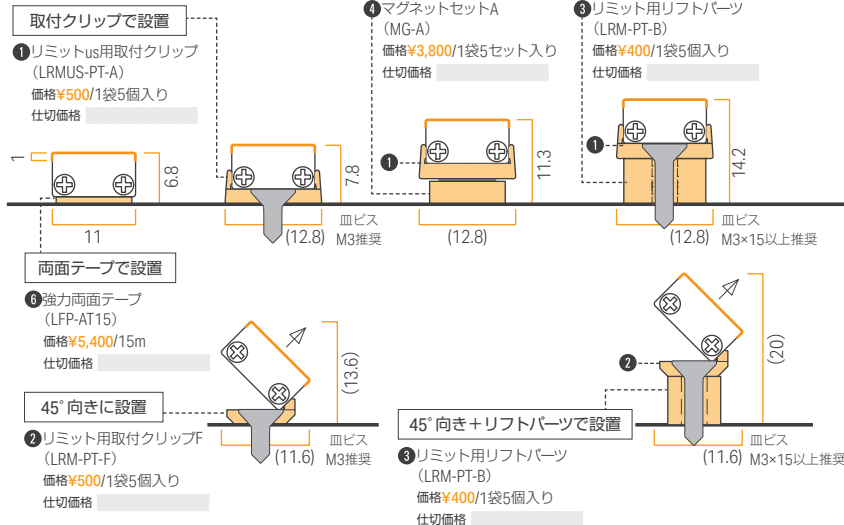

LRMKK-T ルーチ・リミットkk

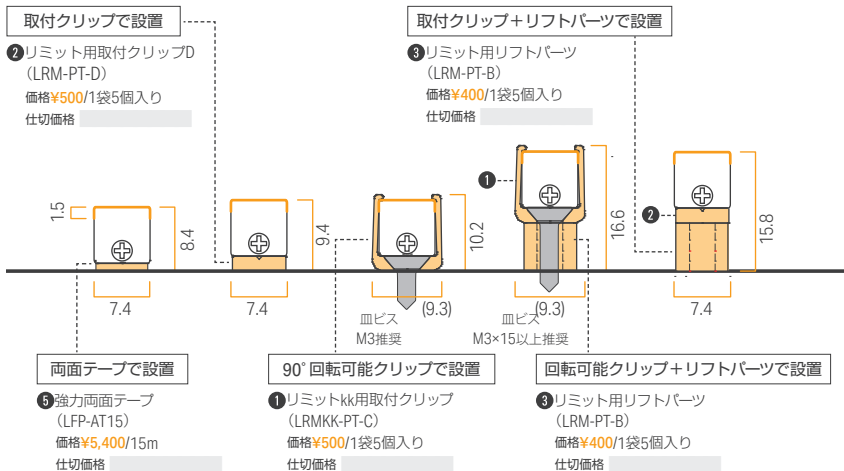

平面サイズ

scale=1/1

DC24V 屋内仕様

LRMSM-T **NEW**
ルーチ・リミット sm

価格 ¥22,000/サイズ1008 仕切価格

P.61



LRMMR-T **NEW**
ルーチ・リミット mr

価格 ¥22,000/サイズ1008 仕切価格

P.63



オプション品取付時断面サイズ

scale=1/1

LRMSM-T ルーチ・リミット sm

90°回転可能クリップで設置

- ① リミット取付クリップ (LRM-PT-E)
 価格 ¥500/1袋5個入り
 仕切価格

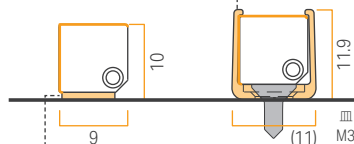

マグネットで設置

- ④ マグネットセットA (MG-A)
 価格 ¥3,800/1袋5セット入り
 仕切価格

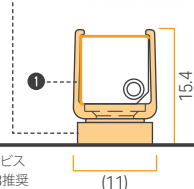

回転可能クリップ+リフトパーツで設置

- ③ リミット用リフトパーツ (LRM-PT-B)
 価格 ¥400/1袋5個入り
 仕切価格

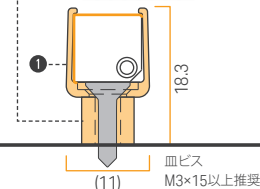

両面テープで設置

- ⑥ 強力両面テープ (LFP-AT15)
 価格 ¥5,400/15m
 仕切価格

45°向きに設置

- ② リミット用取付クリップ (LRM-PT-F)
 価格 ¥500/1袋5個入り
 仕切価格



45°向き+リフトパーツで設置

- ③ リミット用リフトパーツ (LRM-PT-B)
 価格 ¥400/1袋5個入り
 仕切価格

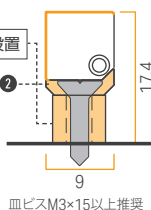

LRMMR-T ルーチ・リミット mr

360°回転可能クリップで設置

- ① リミットmr用取付クリップ (LRMMR-PT-G)
 価格 ¥500/1袋5個入り
 仕切価格

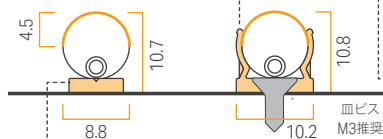

マグネットで設置

- ⑤ マグネットセットA (MG-A)
 価格 ¥3,800/1袋5セット入り
 仕切価格

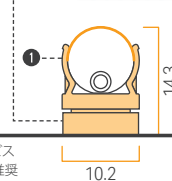

回転可能クリップ+リフトパーツで設置

- ④ リミット用リフトパーツ (LRM-PT-B)
 価格 ¥400/1袋5個入り
 仕切価格

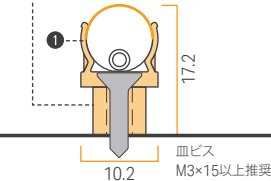

取付クリップで設置

- ② リミット用取付クリップ (LRM-PT-D)
 価格 ¥500/1袋5個入り
 仕切価格

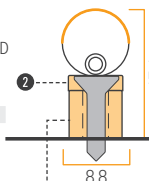

光の方向

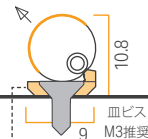

光の方向

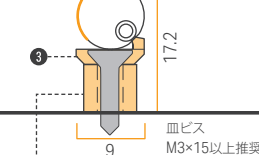

取付クリップ+リフトパーツで設置

- ④ リミット用リフトパーツ (LRM-PT-B)
 価格 ¥400/1袋5個入り
 仕切価格

45°向きに設置

- ③ リミット用取付クリップ (LRM-PT-F)
 価格 ¥500/1袋5個入り
 仕切価格

45°向き+リフトパーツで設置

- ④ リミット用リフトパーツ (LRM-PT-B)
 価格 ¥400/1袋5個入り
 仕切価格

平面サイズ

scale=1/1

DC24V 屋内仕様

LRMSA-T **NEW**
ルーチ・リミット sa

価格 ¥22,000/サイズ1008 仕切価格

P.65

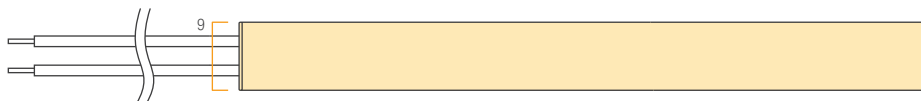

LRMSK-T **NEW**
ルーチ・リミット sk

価格 ¥22,000/サイズ1008 仕切価格

P.67



オプション品取付時断面サイズ

scale=1/1

LRMSA-T ルーチ・リミット sa

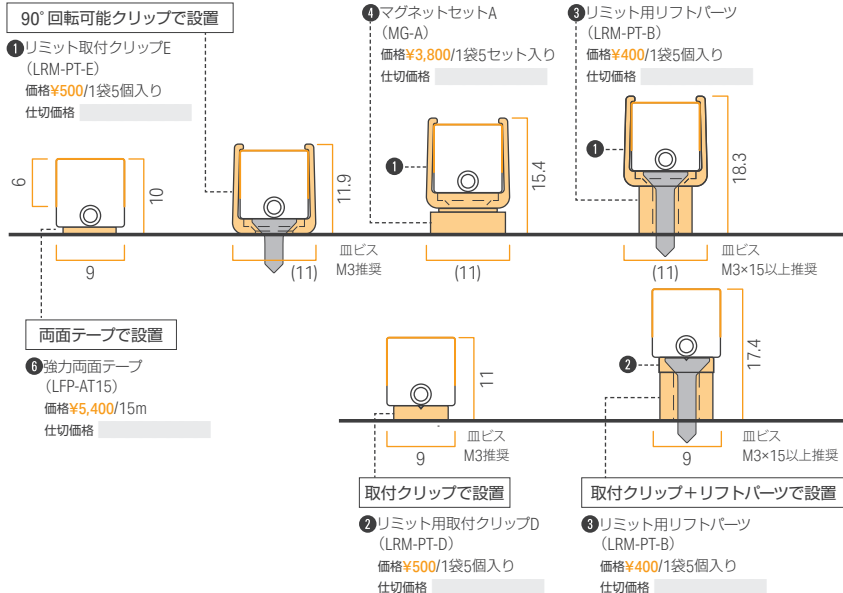

LRMSK-T ルーチ・リミット sk

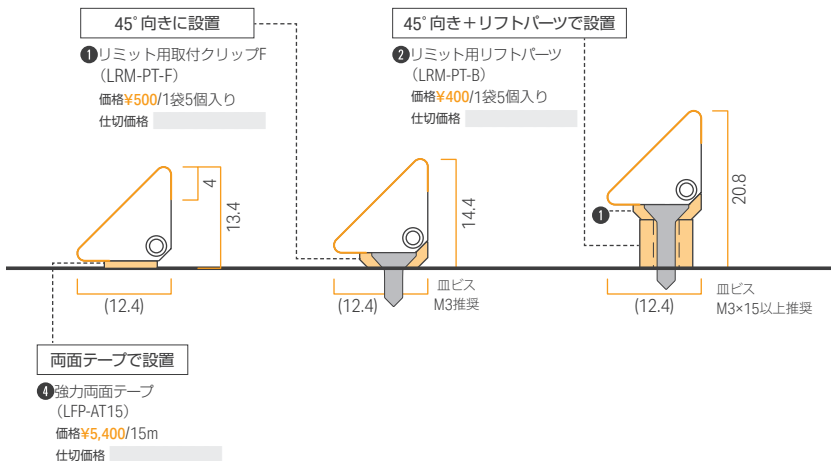

平面サイズ

scale=1/1

DC24V 屋内仕様

LRMZE-T **NEW**

ルーチ・リミット zen 片側リード仕様

価格 ¥44,000/サイズ1009 仕切価格

P.69

DC
24V

単色
調光

DOT
LESS

屋内

特注加工
対応

1年
保証



LRMZE-T **NEW**

ルーチ・リミット zen 中央リード仕様

価格 ¥35,000/サイズ509 仕切価格

P.69

DC
24V

単色
調光

DOT
LESS

屋内

特注加工
対応

1年
保証

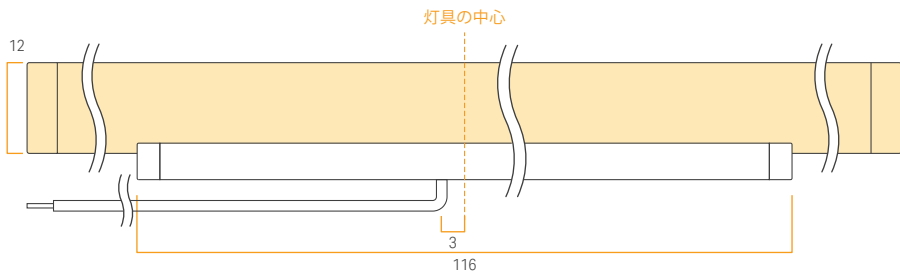

オプション品取付時断面サイズ

scale=1/1

LRMZE-T ルーチ・リミット zen 片側リード仕様

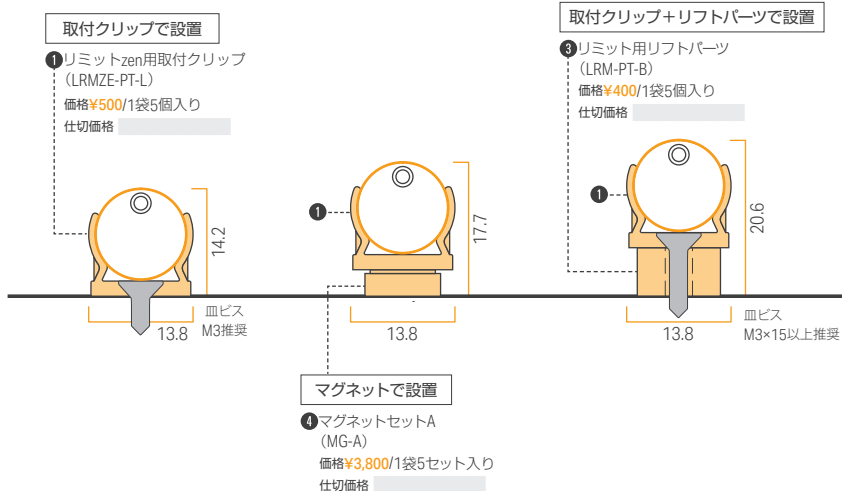

LRMZE-T ルーチ・リミット zen 中央リード仕様

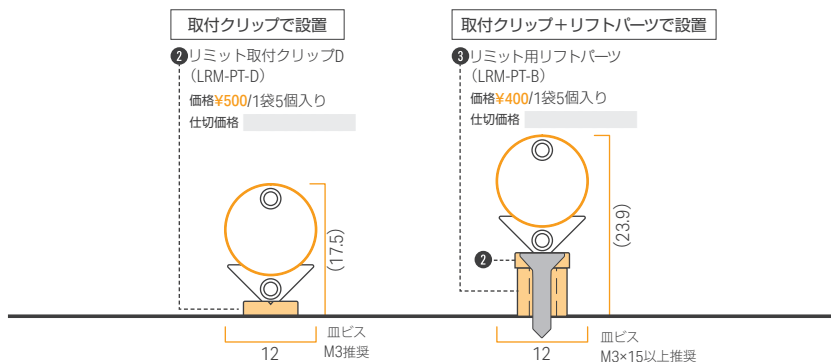

平面サイズ

scale=1/1

DC24V 屋内仕様

LRMMR-T(P)

NEW

ルーチ・リミット mr ペンダント仕様

価格 ¥31,500/サイズ1008 仕切価格

P.71

DC
24V

単色
調光

D[○]T
LESS

屋内
吊

特注加工
対応

1
年
保証

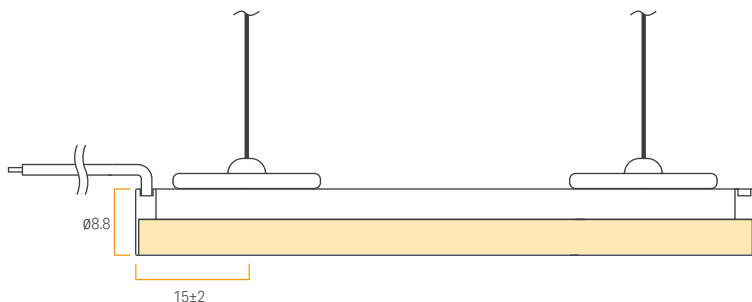

LRMZE-T(P)

NEW

ルーチ・リミット zen ペンダント仕様

価格 ¥53,500/サイズ1009 仕切価格

P.71

DC
24V

単色
調光

D[○]T
LESS

屋内
吊

特注加工
対応

1
年
保証



オプション品取付時断面サイズ

scale=1/1

LRM-T(P) ルーチ・リミット us/kk/sm/mr/sa/sk ペンダント仕様

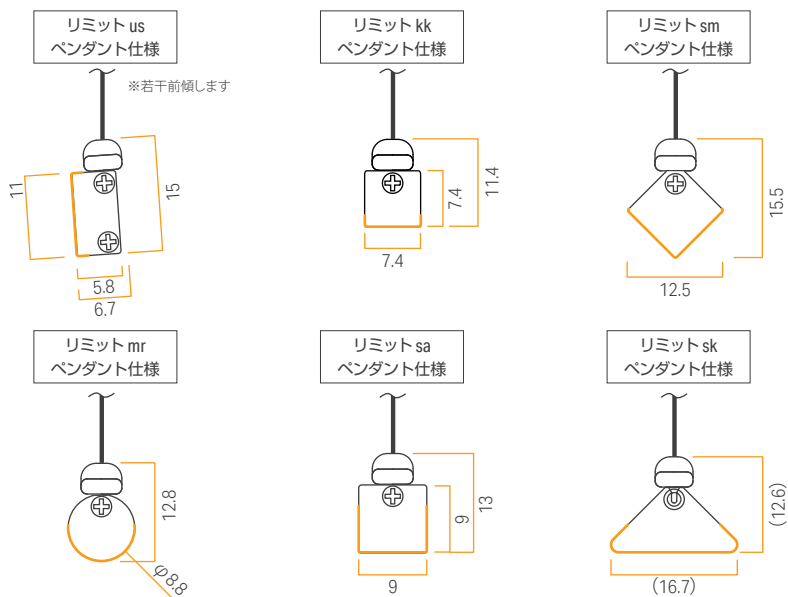

LRMZE-T(P) ルーチ・リミット zen ペンダント仕様

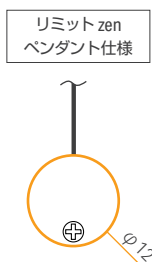

平面サイズ

scale=1/1

DC24V 屋内仕様

LSXK

ルーチ・シルクス K

価格 ¥25,000/サイズ1008 仕切価格

P.75



LSXWK

ルーチ・シルクス ワイド K

価格 ¥25,000/サイズ1008 仕切価格

P.77

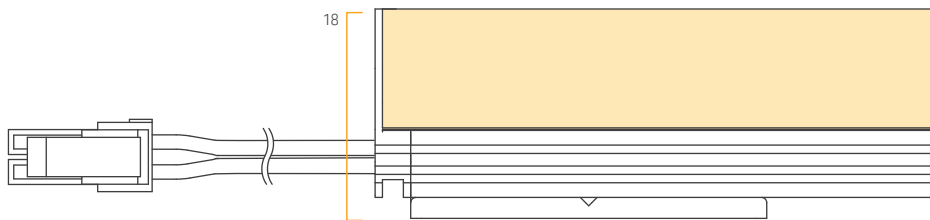

オプション品取付時断面サイズ

scale=1/1

LSXK ルーチ・シルクス K

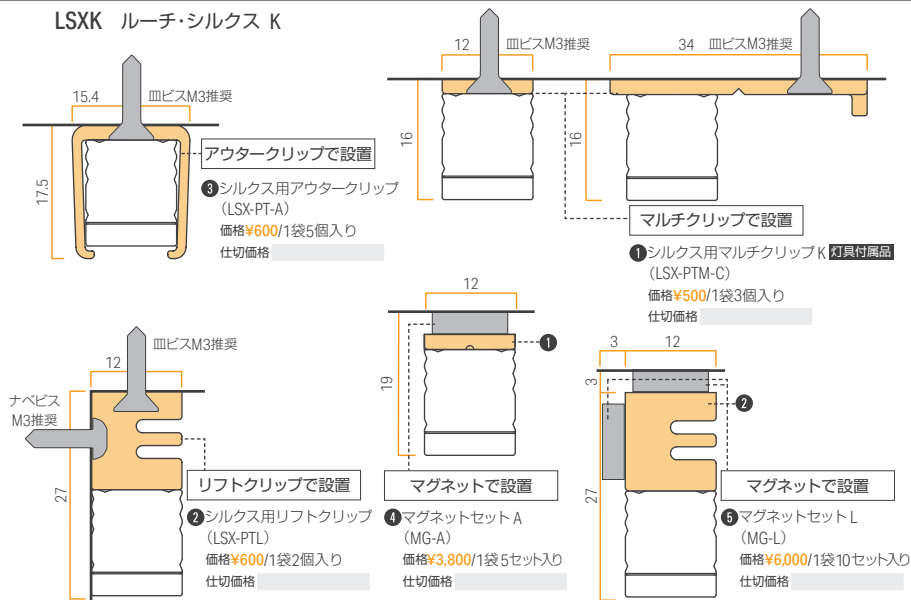

LSXWK ルーチ・シルクス ワイド K

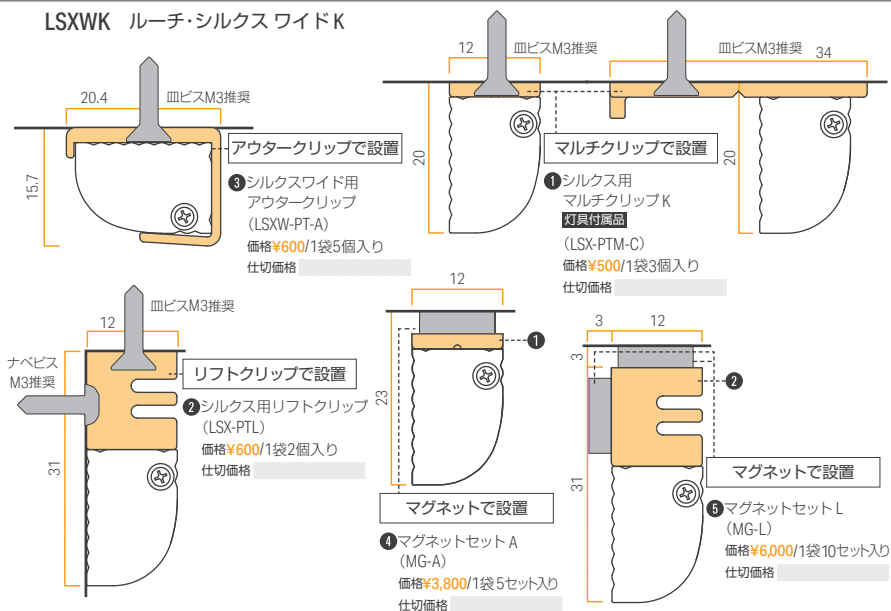

平面サイズ

scale=1/1

DC24V 屋内仕様

LCEF

ルーチ・クレイドF

価格 ¥29,000/サイズ1170 仕切価格 P.79



LCEL

ルーチ・クレイド lens

価格 ¥29,000/サイズ1170 仕切価格 P.81

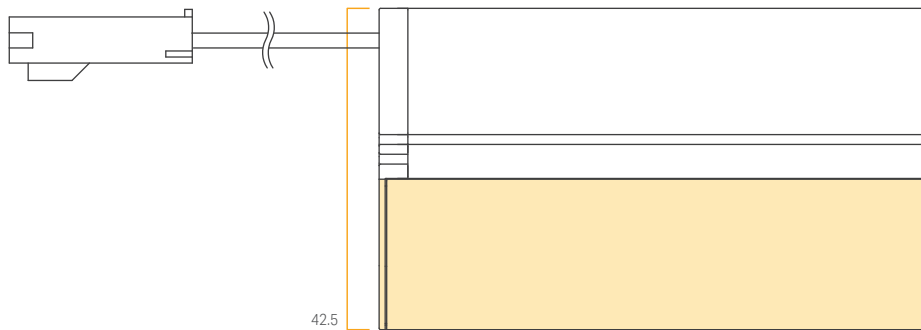

LTT

ルーチ・トフト

価格 ¥24,000/サイズ1003 仕切価格 P.85

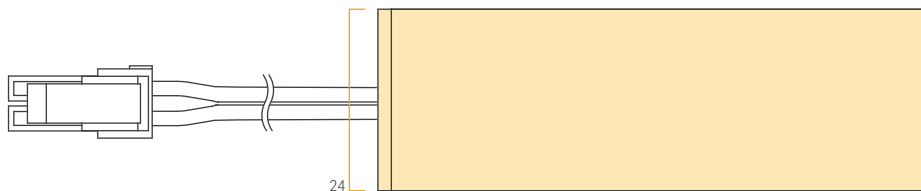

オプション品取付時断面サイズ

scale=1/1

LCEF ルーチ・クレイドF / LCEL ルーチ・クレイド lens

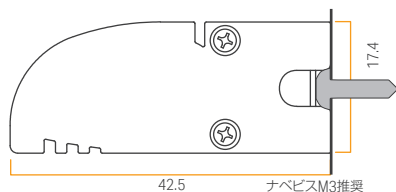

42.5

ナビピスM3推奨

クレイド用 取付クリップは使用時に灯具本体に収まります。外寸は変わりません

取付クリップで設置

① クレイド用取付クリップ

灯具付属品

(LCE-PT-A)

価格¥600/1袋2個入り

仕切価格

アウタークリップで設置

② クレイド用アウタークリップ

(LCE-PT-B)

価格¥600/1袋2個入り

仕切価格

マグネットで設置

④ マグネットセットA

(MG-A)

価格¥3,800/1袋5セット入り

仕切価格

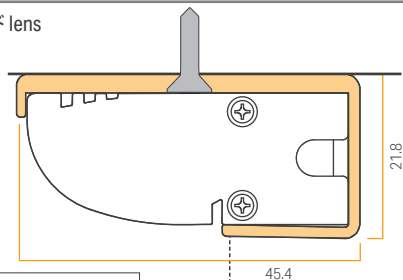

45.4

21.8

クレイドシリーズをマグネットで接合する場合、下記別売マグネットをクリップに取り付けてください

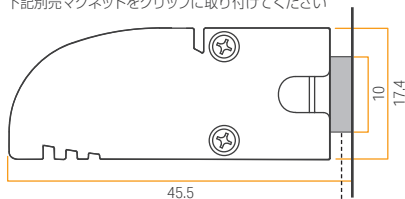

45.5

10

17.4

マグネットで設置

① クレイド用取付クリップ

(LCE-PT-A)

価格¥600/1袋2個入り

仕切価格

③ マグネットセットL

(MG-L)

価格¥6,000/1袋10セット入り

仕切価格

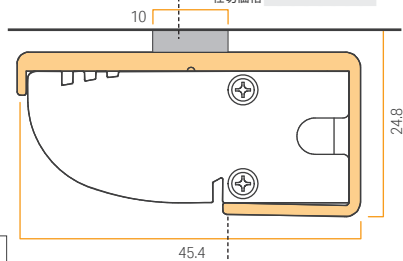

45.4

24.8

② クレイド用アウタークリップ

(LCE-PT-B)

価格¥600/1袋2個入り

仕切価格

LTT ルーチ・トフタ

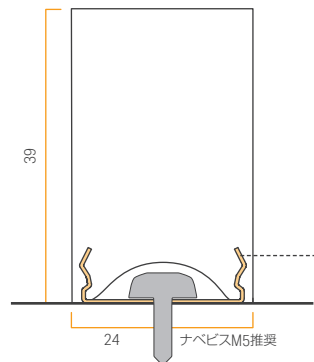

39

24

ナビピスM5推奨

① 取付パーツA

灯具付属品

(LTH-PTA)

価格¥600/1袋2個入り

仕切価格

平面サイズ

scale=1/1

DC24V 屋内仕様

LNL

ルーチ・ナノライン

価格 ¥28,000/サイズ0984 仕切価格

P.87

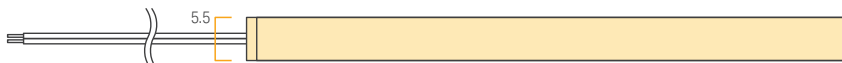

DC24V 防滴仕様

LVF

ルーチ・ヴィヴォキシーフレックス

価格 ¥36,500/サイズ1000 仕切価格

P.83

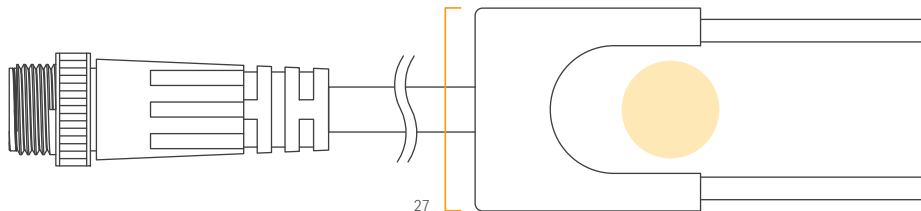

オプション品取付時断面サイズ

scale=1/1

LNL ルーチ・ナノライン

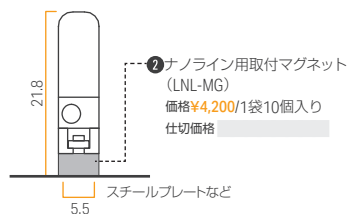
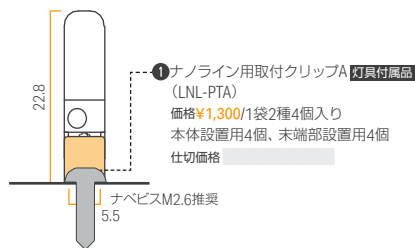

LVF ルーチ・ヴィヴォキシーフレックス

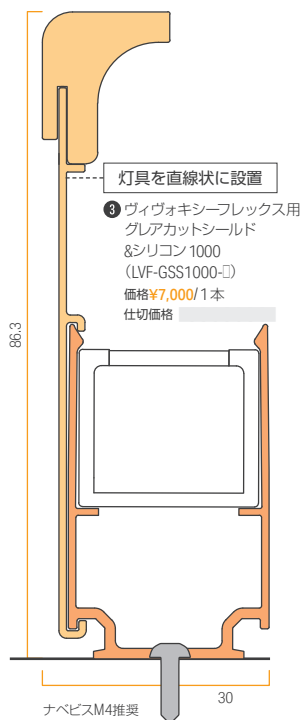
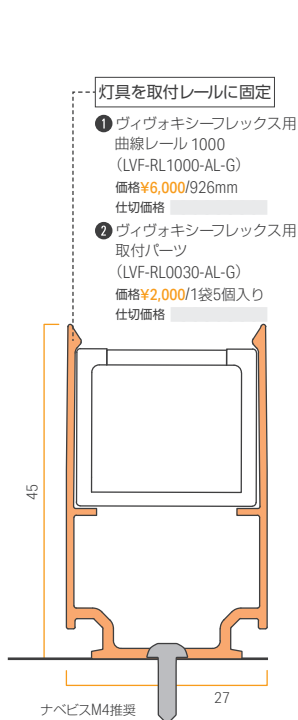

平面サイズ

scale=1/1

DC24V 防滴・防湿仕様

LRO

ルーチ・エフロ

価格 ¥40,000/サイズ1142 仕切価格

P.91

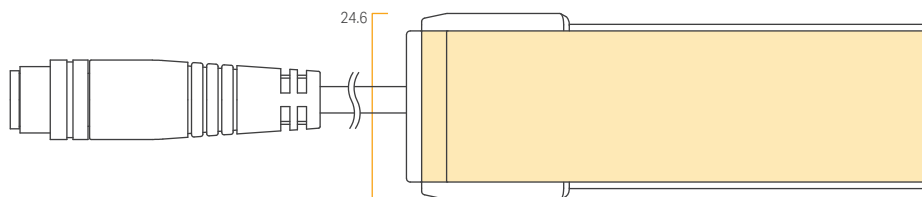

LFUS

ルーチ・UQ フレックス サウナ

価格 ¥80,000/サイズ1000 仕切価格

P.93

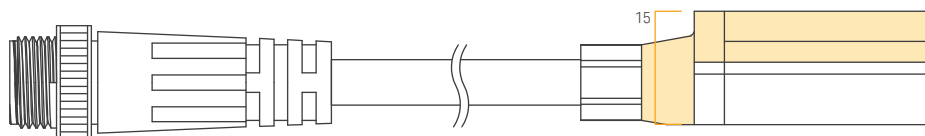

オプション品取付時断面サイズ

scale=1/1

LRO ルーチ・エフロ

灯具を取付クリップで設置

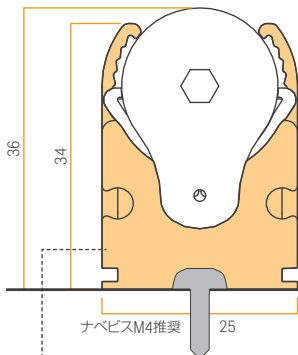

- ① エフロ用取付クリップ **灯具付属品**
(LRO-PT-A)
価格¥500/1袋3個入り
仕切価格

灯具をアルミレールで設置

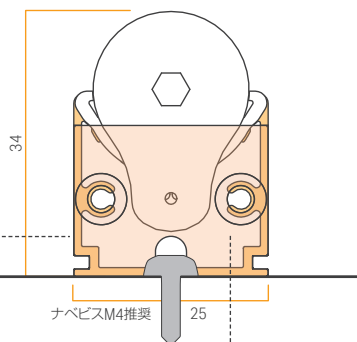

- ② エフロ用アルミレール
(0164,0304,0584,0864,1144)
(LRO-RL0164-AL) 価格¥2,000/164mm
仕切価格
(LRO-RL0304-AL) 価格¥2,600/304mm
仕切価格
(LRO-RL0584-AL) 価格¥3,500/584mm
仕切価格
(LRO-RL0864-AL) 価格¥4,300/864mm
仕切価格
(LRO-RL1144-AL) 価格¥5,200/1144mm
仕切価格

- ④ エフロ用アルミレール
エンドキャップ **レール付属品**
(LRO-RL-EC)
価格¥500/1袋2個入り
仕切価格

LFUS ルーチ・UQ フレックス サウナ

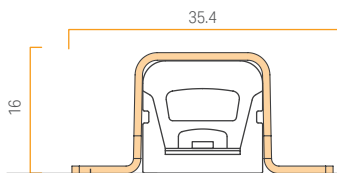

灯具を曲線状に設置

- ① UQ フレックス ビス留め用
SUS取付クリップ(5個)
(LFU-RC-B)
価格¥1,100/1袋5個入り
仕切価格

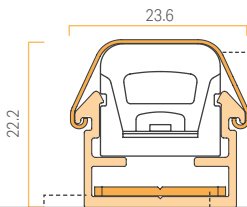

灯具を直線状に設置

- ② UQ フレックス ストレート出し
リード線用取付アルミレールC 950
(LFU-RL0950-AL-C)
価格¥2,800/1本
仕切価格

灯具を取付レールに固定

- ③ UQ フレックス アルミレールC用
SUS取付クリップ(5個) **レール付属品**
(LFU-PT-C)
価格¥2,800/1袋5個入り
仕切価格

レール同士を連結

- ④ UQ フレックス アルミレールC用
ジョイントプレート **レール付属品**
(LFU-PT-E)
価格¥900/1袋1個入り
仕切価格

平面サイズ

scale=1/1

DC24V 屋内仕様

LRF-T

NEW

ルーチ・リミットフレックス

価格 ¥17,000/サイズ1000 仕切価格

P.53



LRFS-T

NEW

ルーチ・リミットフレックス S

価格 ¥17,000/サイズ1000 仕切価格

P.55

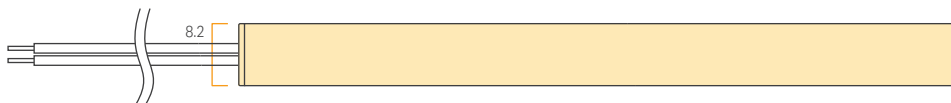

オプション品取付時断面サイズ

scale=1/1

LRF-T ルーチ・リミットフレックス

レールで直線状に設置

- ① リミットフレックス用
取付レール 1000
(LRF-RL1000)
価格¥1,500/980mm
仕切価格

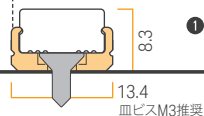

マグネットで設置

- ⑦ レール用マグネットセット
(MG-R)
価格¥3,000/1袋4セット入り
仕切価格

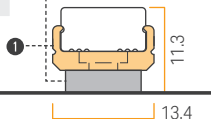

血ビスM3推奨 15.4

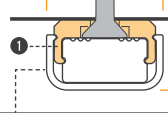

下向き(縦向き)で設置

- ⑤ リミットフレックス用
レールカバー 1000
(LRF-C1000)
価格¥1,000/980mm
仕切価格

マグネットで設置

- ⑦ レール用マグネットセット
(MG-R)
価格¥3,000/1袋4セット入り
仕切価格

取付クリップで曲線状・直線状に設置

- ③ リミットフレックス用
取付クリップA
(LRF-PT-A)
価格¥500/1袋5個入り
仕切価格

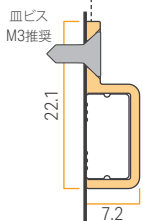
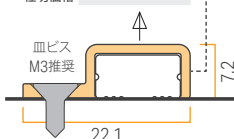

取付クリップで曲線状・直線状に設置

- ④ リミットフレックス用
取付クリップB
(LRF-PT-B)
価格¥500/1袋5個入り
仕切価格

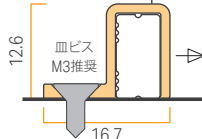
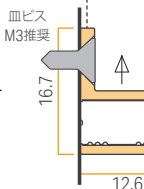

LRFS-T ルーチ・リミットフレックス S

レールで直線状に設置

- ① リミットフレックス S用
取付レール 1000
(LRFS-RL1000)
価格¥1,500/980mm
仕切価格

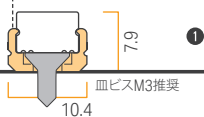

マグネットで設置

- ⑦ レール用マグネットセット
(MG-R)
価格¥3,000/1袋4セット入り
仕切価格

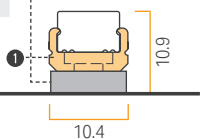

血ビスM3推奨 12.4

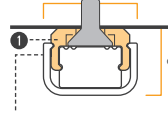

下向き(縦向き)で設置

- ⑤ リミットフレックス S用
レールカバー 1000
(LRFS-C1000)
価格¥1,000/980mm
仕切価格

マグネットで設置

- ⑦ レール用マグネットセット
(MG-R)
価格¥3,000/1袋4セット入り
仕切価格

取付クリップで曲線状・直線状に設置

- ③ リミットフレックス S用
取付クリップA
(LRFS-PT-A)
価格¥500/1袋5個入り
仕切価格

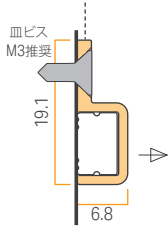
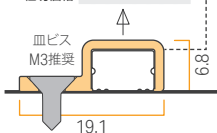

取付クリップで曲線状・直線状に設置

- ④ リミットフレックス S用
取付クリップB
(LRFS-PT-B)
価格¥500/1袋5個入り
仕切価格

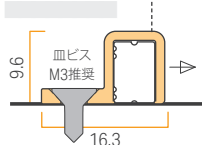
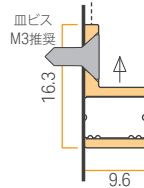

平面サイズ

scale=1/1

DC24V 屋内仕様

LFP-T

ルーチ・パワーフレックス 特注品 20mmピッチ

ルーチ・パワーフレックス 特注品 30mmピッチ

価格 ¥17,000/m 仕切価格

価格 ¥14,000/m 仕切価格

P.95

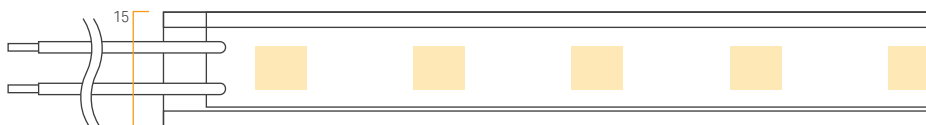

LFPEX-T

ルーチ・パワーフレックス EX 特注品

価格 ¥17,000/m 仕切価格

P.97

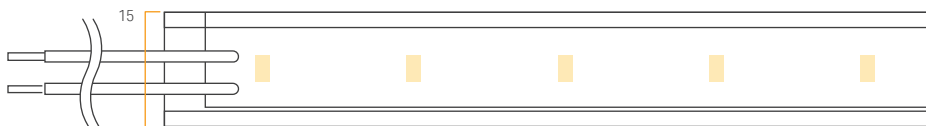

オプション品取付時断面サイズ

scale=1/1

LFP-T ルーチ・パワーフレックス 特注品

LFPEX-T ルーチ・パワーフレックス EX 特注品

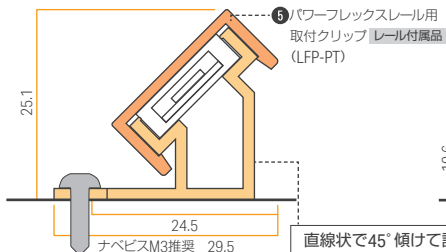
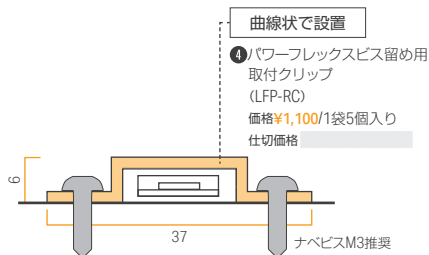
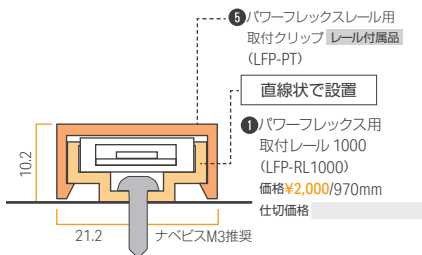

マグネットで取付

⑦の取付クリップ用マグネットで①、③の取付レールをマグネット仕様にてできます。詳しくはLuci内装建築カタログ2024.04P.193,P.197をご覧ください。

平面サイズ

scale=1/1

DC24V 屋内仕様

LFPQU

ルーチ・パワーフレックスクイック

価格 ¥17,000/本 仕切価格

P.99

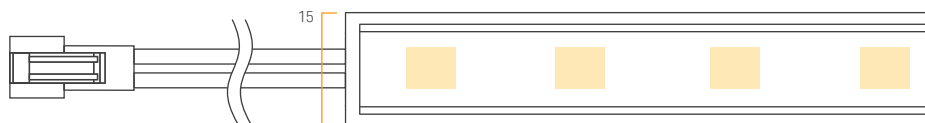

LFTF-T

ルーチ・フラットフレックス F特注品

価格 ¥16,000/m 仕切価格

P.101

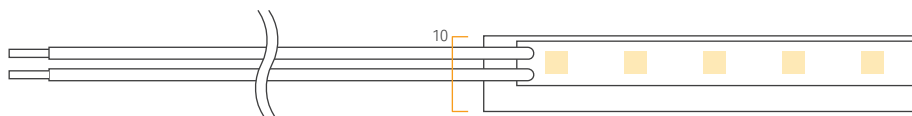

オプション品取付時断面サイズ

scale=1/1

LFPQU ルーチ・パワーフレックス クイック

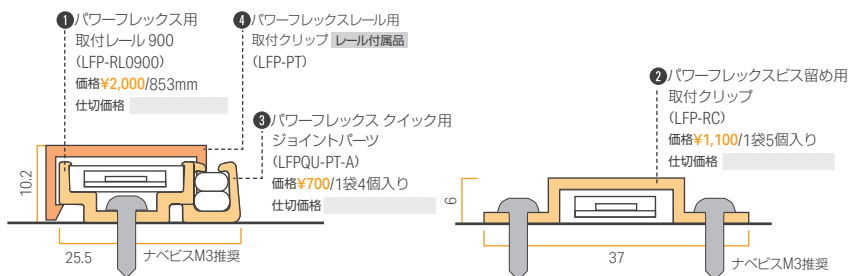

マグネットで取付

④の取付クリップ用マグネットで①③の取付レールをマグネット仕様にできます。詳しくはLuci 内装建築カタログ 2024.04 P.200をご覧ください。

LFTF-T ルーチ・フラットフレックス F特注品

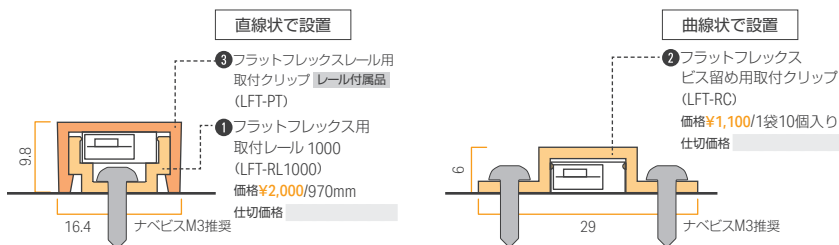

マグネットで取付

④の取付クリップ用マグネットで①の取付レールをマグネット仕様にできます。詳しくはLuci 内装建築カタログ 2024.04 P.205をご覧ください。

平面サイズ

scale=1/1

DC24V 屋内仕様

LFPA

ルーチ・パワーフレックス アルファ

価格 ¥21,000/本 仕切価格

P.103

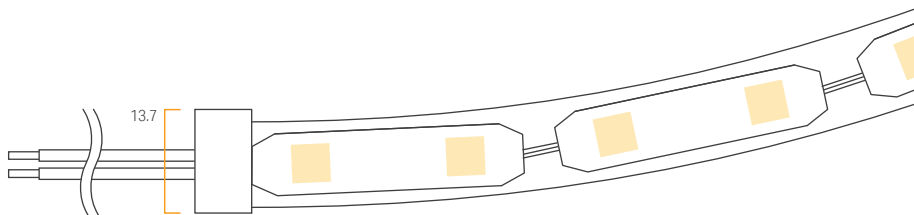

LFXF-T

ルーチ・フレックス アルファ F 特注品

価格 ¥16,000/m 仕切価格

P.105

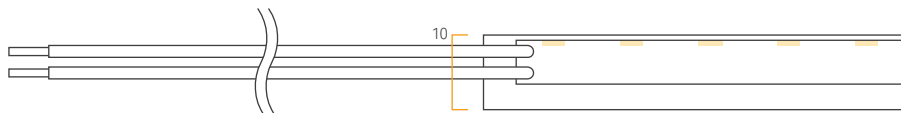

オプション品取付時断面サイズ

scale=1/1

LFPA ルーチ・パワーフレックス アルファ

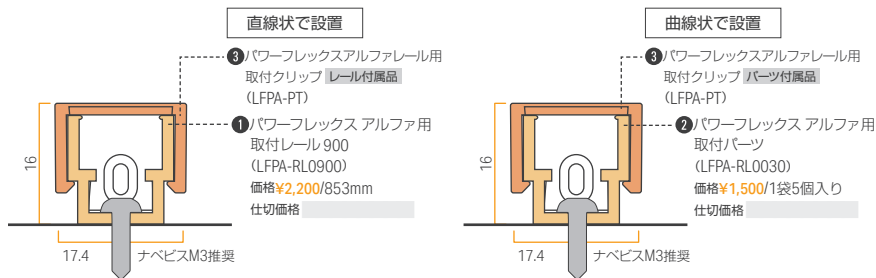

マグネットで取付

③の取付クリップ用マグネットで①②の取付レールをマグネット仕様にできます。詳しくは Luci 内装建築カタログ 2024.04P.208をご覧ください。

LFXF-T ルーチ・フレックス アルファ F 特注品



平面サイズ

scale=1/1

DC24V 防滴仕様

LRF-T **NEW**

ルーチ・リミットフレックス 防滴仕様

価格 ¥17,000/m 仕切価格

P.53

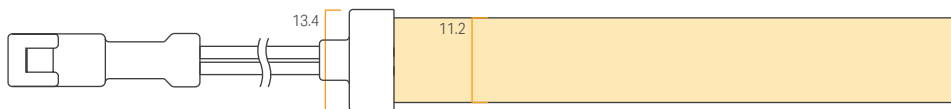

LRFS-T **NEW**

ルーチ・リミットフレックス S 防滴仕様

価格 ¥17,000/m 仕切価格

P.55

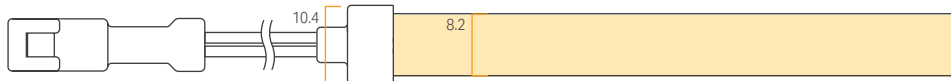

オプション品取付時断面サイズ

scale=1/1

LRF-T ルーチ・リミットフレックス 防滴仕様

レールで直線状に設置

- ② リミットフレックス用
取付アルミレール 1000
(LRF-RL1000-AL)
価格 ¥2,000/980mm
仕切価格

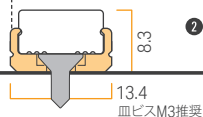

マグネットで設置

- ⑦ レール用マグネットセット
(MG-R)
価格 ¥3,000/1袋4セット入り
仕切価格

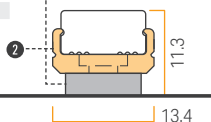

下向き(縦向き)で設置

- ⑤ リミットフレックス用
レールカバー 1000
(LRF-C1000)
価格 ¥1,000/980mm
仕切価格



マグネットで設置

- ⑦ レール用マグネットセット
(MG-R)
価格 ¥3,000/1袋4セット入り
仕切価格



取付クリップで曲線状・直線状に設置

- ③ リミットフレックス用
取付クリップA
(LRF-PT-A)
価格 ¥500/1袋5個入り
仕切価格

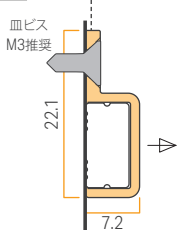
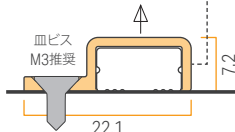

取付クリップで曲線状・直線状に設置

- ④ リミットフレックス用
取付クリップB
(LRF-PT-B)
価格 ¥500/1袋5個入り
仕切価格

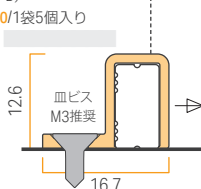
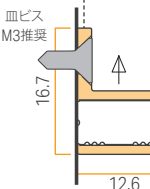

LRFS-T ルーチ・リミットフレックス S 防滴仕様

レールで直線状に設置

- ② リミットフレックス S用
取付アルミレール 1000
(LRFS-RL1000-AL)
価格 ¥2,000/980mm
仕切価格

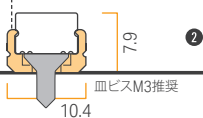

マグネットで設置

- ⑦ レール用マグネットセット
(MG-R)
価格 ¥3,000/1袋4セット入り
仕切価格

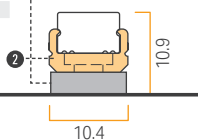

下向き(縦向き)で設置

- ⑤ リミットフレックス S用
レールカバー 1000
(LRFS-C1000)
価格 ¥1,000/980mm
仕切価格



マグネットで設置

- ⑦ レール用マグネットセット
(MG-R)
価格 ¥3,000/1袋4セット入り
仕切価格



取付クリップで曲線状・直線状に設置

- ③ リミットフレックス S用
取付クリップA
(LRFS-PT-A)
価格 ¥500/1袋5個入り
仕切価格

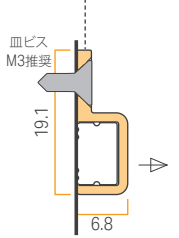
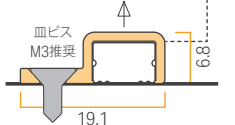

取付クリップで曲線状・直線状に設置

- ④ リミットフレックス S用
取付クリップB
(LRFS-PT-B)
価格 ¥500/1袋5個入り
仕切価格

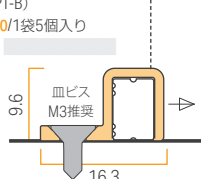
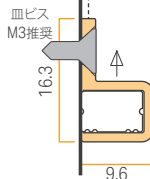

平面サイズ

scale=1/1

DC24V 防滴仕様

LFP-T

ルーチ・パワーフレックス

特注品 防滴仕様 20mmピッチ

ルーチ・パワーフレックス

特注品 防滴仕様 30mmピッチ

価格 ¥17,000/m 仕切価格

価格 ¥14,000/m 仕切価格

P.95

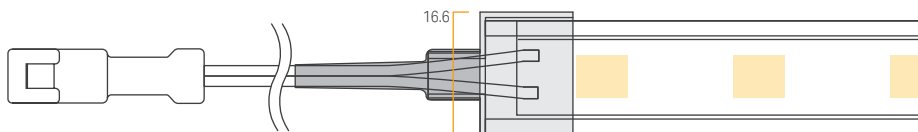

LFPEX-T

ルーチ・パワーフレックス EX

特注品 防滴仕様

価格 ¥17,000/m 仕切価格

P.97

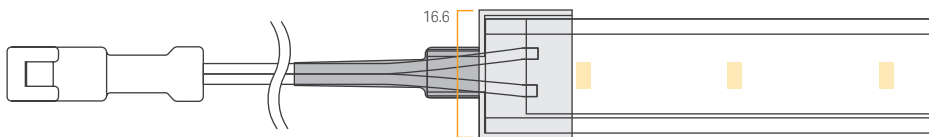

オプション品取付時断面サイズ

scale=1/1

LFP-T ルーチ・パワーフレックス 特注品 防滴仕様

LFPEX-T ルーチ・パワーフレックス EX 特注品 防滴仕様

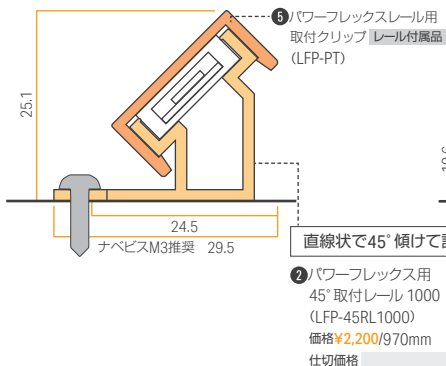
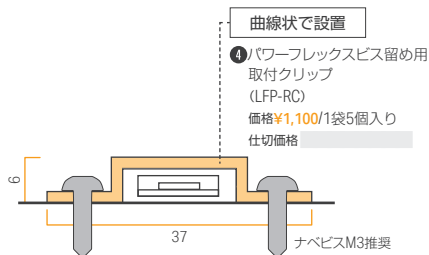
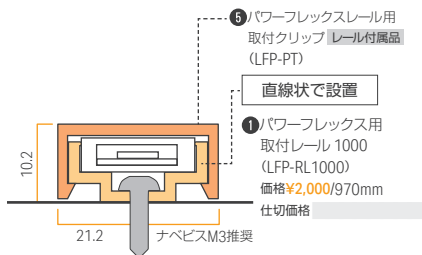

マグネットで取付

⑦の取付クリップ用マグネットで①③の取付レールをマグネット仕様にてできます。詳しくは Luci 内装建築カタログ 2024.04 P.193, P.197をご覧ください。

平面サイズ

scale=1/1

DC24V 防滴仕様

LFTF-T

ルーチ・フラットフレックスF

特注品 防滴仕様

価格 ¥16,000/m 仕切価格

P.101

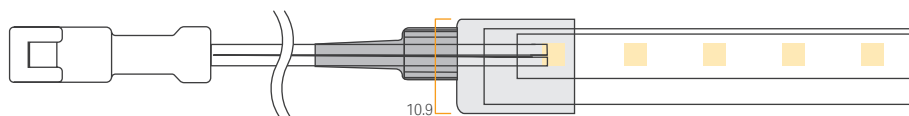

LFXF-T

ルーチ・フレックス アルファF

特注品 防滴仕様

価格 ¥16,000/m 仕切価格

P.105

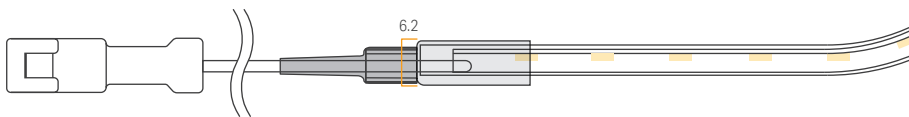

オプション品取付時断面サイズ

scale=1/1

LFTF-T ルーチ・フラットフレックス F 特注品 防滴仕様

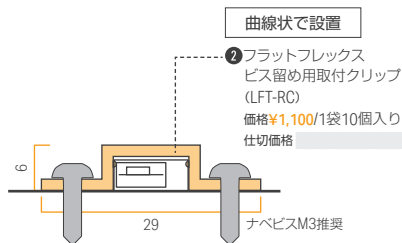
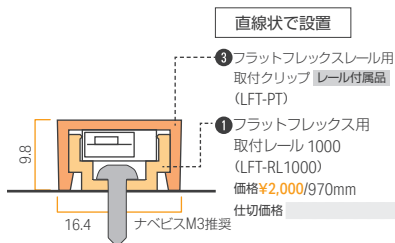

マグネットで取付

③の取付クリップ用マグネットで①の取付レールをマグネット仕様にてできます。詳しくは Luci 内装建築カタログ 2024.04 P.205 をご覧ください。

LFXF-T ルーチ・フレックス アルファ F 特注品 防滴仕様



DC24V 機能照明

LFPRB

ルーチ・パワーフレックス リラクシングブルー

価格 ¥25,000/本 仕切価格

P.107



LFTMX-T

ルーチ・フラットフレックス ミニクス

価格 ¥19,000/サイズ1009 仕切価格

P.89

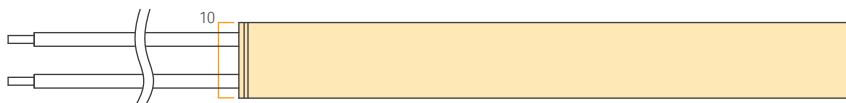

オプション品取付時断面サイズ

scale=1/1

LFPRB ルーチ・パワーフレックス リラクシングブルー

直線状で設置

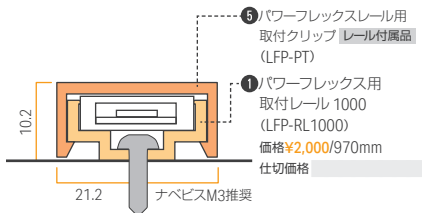

曲線状で設置

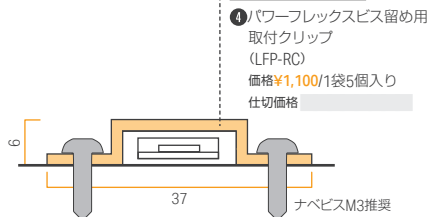

マグネットで取付

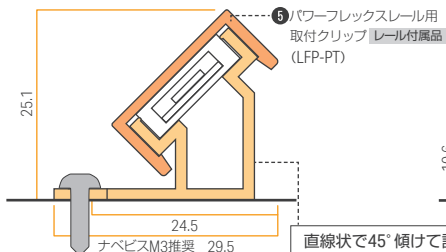

マグネットで取付

⑦の取付クリップ用マグネットで①、③の取付レールをマグネット仕様にはできません。詳しくは Luci 内装建築カタログ 2024.04P.216をご覧ください

直線状で45°傾けて設置

② パワーフレックス用
45°取付レール 1000
(LFP-45RL1000)
価格 ¥2,200/970mm
仕切価格

直線状で設置

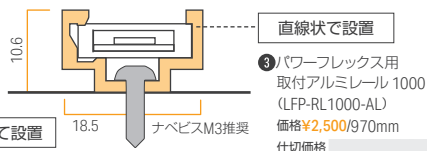

LFTMX-T ルーチ・フラットフレックス ミニクス

取付クリップで設置

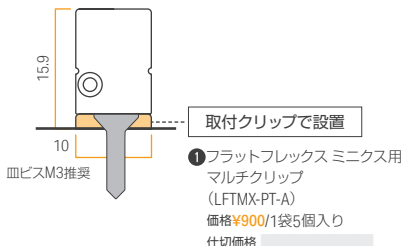

マグネットで設置

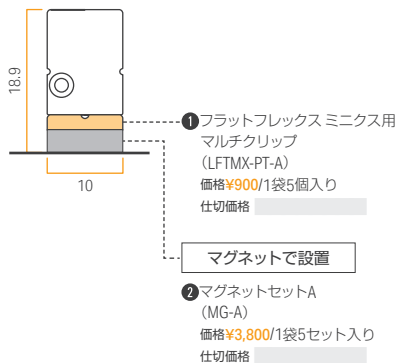

平面サイズ

scale=1/1

DC24V 調色・調光 屋内仕様

LFPTH-T

ルーチ・パワーフレックス トフ 特注品

価格 ¥24,000/m

仕切価格

P.109

LFPTH

ルーチ・パワーフレックス トフ

価格 ¥18,000/本

仕切価格

P.111

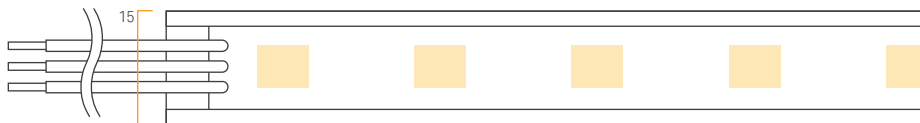

LTH-T

ルーチ・トフ 特注品

価格 ¥32,000/サイズ1000

仕切価格

P.113

LTH

ルーチ・トフ

価格 ¥32,000/サイズ1000

仕切価格

P.115

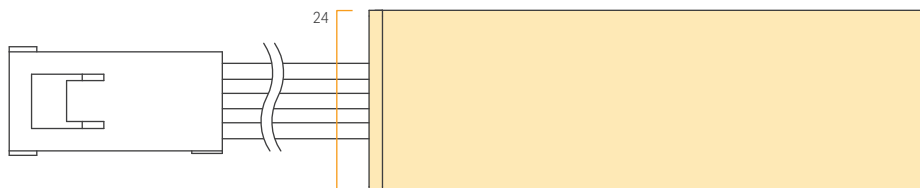

オプション品取付時断面サイズ

scale=1/1

LFPTH ルーチ・パワーフレックス トフ

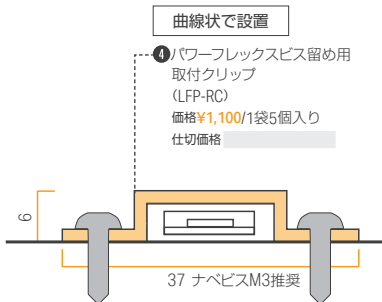
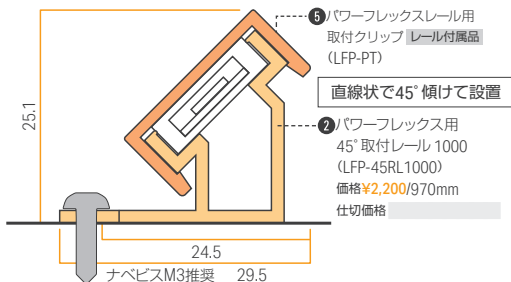
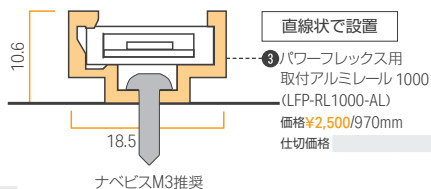
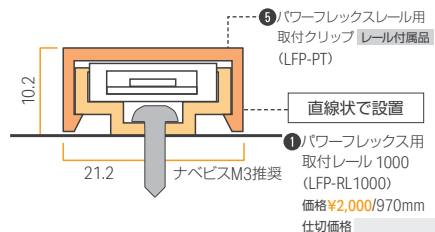

LTH ルーチ・トフ

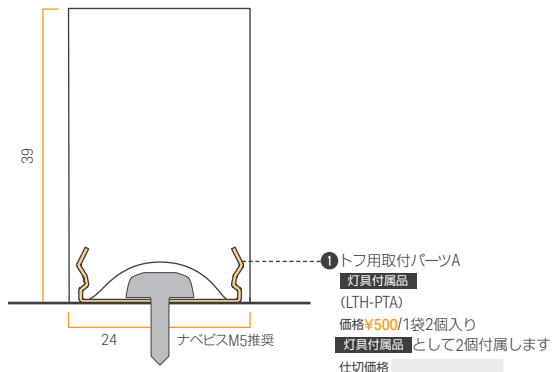

オプション品

アウタークリップで設置

ビス(市販)で固定
推奨ビス：皿ビスM3

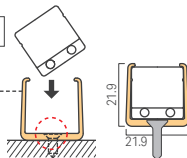

アルミレールで設置

ビス(市販)で固定
推奨ビス：皿ビスM3

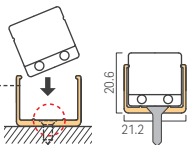

リフトクリップで設置

ビス(市販)で固定
推奨ビス：
ナベビスM3



マグネットで設置

別売りの⑤⑥マグネットセットで①②③のクリップをマグネット仕様にするできます。
詳しくはLuci 内装建築カタログ 2024.04 P.54をご覧ください

縦付けクリップで設置

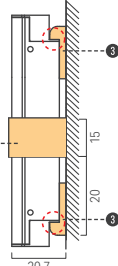
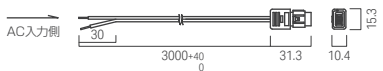
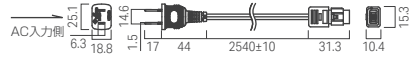
⑦ PSEコネクタ付電源コード 3000mm **必須**⑧ 2極コンセント用電源ケーブル 2500mm **必須**

⑨ PSEコネクタ付送り配線コード 1000mm

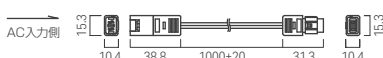

⑩ ライティング・コネクタ

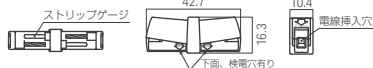

取付クリップ

オプション品名称	備考	型番	価格/個数	仕切価格
① シルクス100V用 アウタークリップ 灯具付属品	灯具をしっかりホールドするので下向き照射でお使いになる際に安心です	LSXAC-PT-A	¥600 /1袋5個入り	
② シルクス100V用 リフトクリップ	灯具をかさあげて、連結したコネクタを取られます	LSXAC-PT-B	¥600 /1袋5個入り	
③ シルクス100V用 縦付けクリップ	灯具を縦向きに設置する際に 付属品のアウタークリップと合わせて使用します	LSXAC-PT-C	¥400 /1袋2個入り	

取付レール

オプション品名称	備考	型番	価格/個数	仕切価格
④ シルクス100V用 アルミレール 250	マグネット非対応	LSXAC-RL0250-AL	¥1,300	

関連ケーブル

オプション品名称	備考	型番	価格/個数	仕切価格
⑦ PSEコネクタ付電源コード 3000mm 必須	灯具の点灯のために、⑦⑧いずれかの電源コードが1系統につき1本必要です	CAA-3000-FUNN-I	¥2,000/1本	
⑧ 2極コンセント用電源ケーブル 2500mm 必須	2極コンセントと灯具をコネクタ接続する際に使用します	CAA-2500-FUTP-I	¥2,700/1本	
⑨ PSEコネクタ付送り配線コード 1000mm	灯具間を延長できる送り配線ケーブルです	CAA-1000-MUFU-I	¥2,600/1本	

その他オプション

オプション品名称	備考	型番	価格/個数	仕切価格
⑤ マグネットセットA	①アウタークリップ、③縦付けクリップをマグネット仕様にする際に使用します	MG-A	¥3,800 /1袋5セット入り	
⑥ マグネットセットL	②リフトクリップをマグネット仕様にする際に使用します	MG-L	¥6,000 /1袋10セット入り	
⑩ ライティング・コネクタ	分電盤からのケーブルと灯具の電源ケーブルを結線する際に使用します。	LC-TW	¥300/1個	

LFAU



ルーチ・パワーフレックス 100V CF

AC 100V 調光非対応 光が透切れない 屋内 PSE対象 3年保証



型番 **LFAU25-** **- 100 -** **- CL - I**

商品名/ピッチ	サイズ		入力電圧	光源色	カバー種類	耐候仕様
LFAU25	0232 0434 0636 0838	1040 1242 1444	100	N : 昼白色 W : 白色 WW : 温白色 L30 : 電球色3000K L27 : 電球色2700K	CL : 透明	I : 屋内

価格 **¥28,000/サイズ1040**

仕切価格

仕様

入力電圧	AC100V
使用環境	屋内(結露無きこと)
最大直列連結数	30m
適合規格・基準	安全基準：電気用品安全法(PSE) ※ 棚下(陳列物照射), 装飾, 間接照明用途限定
付属品	① 取付クリップ 4個

サイズ	0232	0434	0636	0838
型番	LFAU25-0232-100-□-CL-I	LFAU25-0434-100-□-CL-I	LFAU25-0636-100-□-CL-I	LFAU25-0838-100-□-CL-I
価格	¥17,000	¥21,000	¥23,000	¥25,000
仕切価格				
長さ(L)	232mm	434mm	636mm	838mm
消費電力	2.5W	5.0W	7.5W	10W

サイズ	1040	1242	1444
型番	LFAU25-1040-100-□-CL-I	LFAU25-1242-100-□-CL-I	LFAU25-1444-100-□-CL-I
価格	¥28,000	¥30,000	¥33,000
仕切価格			
長さ(L)	1040mm	1242mm	1444mm
消費電力	12.5W	15.0W	17.5W

外形図

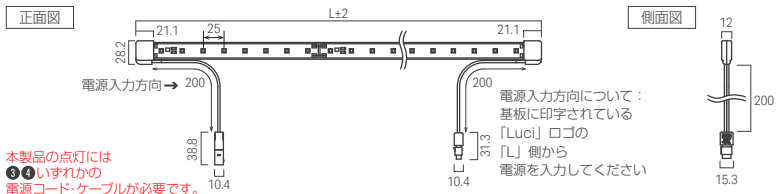

Luci Power FLEX 100V CF

オプション品

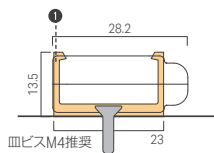
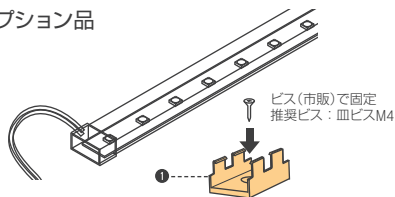

30°傾けて設置

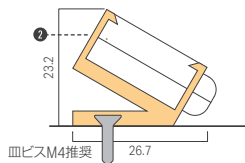
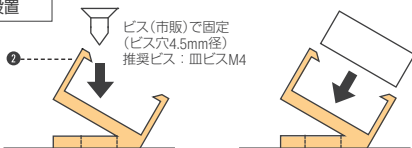
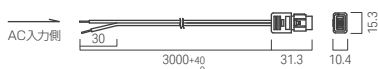
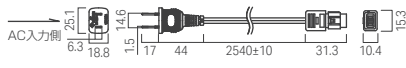
③ PSEコネクタ付電源コード 3000mm **必須**④ 2極コンセント用電源ケーブル 2500mm **必須**

⑤ PSEコネクタ付送り配線コード 1000mm

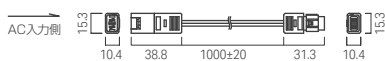

⑥ ライティング・コネクタ

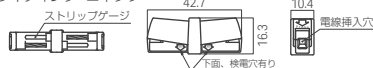

コネクタ接続時のサイズ

正面図



側面図



取付クリップ

オプション品名称	備考	型番	価格/個数	仕切価格
① パワーフレックス 100Vビス留め用取付クリップ 灯具付商品	-	LFP25-PT	¥500 /1袋2個入り	
② パワーフレックス 100V用取付クリップ30°	灯具を30°傾けて設置する際に使用します	LFP25-30PT	¥500 /1袋2個入り	

関連ケーブル

オプション品名称	備考	型番	価格/個数	仕切価格
③ PSEコネクタ付電源コード 3000mm 必須	灯具の点灯のために、③④いずれかの電源コードが1系統につき1本必要です 2極コンセントと灯具をコネクタ接続する際に使用します	CAA-3000-FUNN-I	¥2,000/1本	
④ 2極コンセント用電源ケーブル 2500mm 必須		CAA-2500-FUTP-I	¥2,700/1本	
⑤ PSEコネクタ付送り配線コード 1000mm		CAA-1000-MUFU-I	¥2,600/1本	

その他オプション

オプション品名称	備考	型番	価格/個数	仕切価格
⑥ ライティング・コネクタ	分電盤からのケーブルと灯具の電源ケーブルを結線する際に使用します。	LC-TW	¥300/1個	

LFPLT

ルーチ・パワーフレックス 100V L+ エルタス

型番 LFPLT25- □□□□ □ - 100 - L27 - CL - 0

商品名/ピッチ	サイズ	リード線	入力電圧	光源色	カバー種類	耐候仕様
LFPLT25	0436 0638 0840 1042	S : 片側 W : 両側	100	L27 : 電球色2700K	CL : 透明	O : 防滴

価格 ¥32,000 / サイズ1042(両側リード線)

¥29,000 / サイズ1042(片側リード線)

仕切価格

仕様

入力電圧	AC100V
使用環境	屋内, 屋外軒下環境(結露無きこと)
最大直列連結数	30m
適合規格・基準	安全基準: 電気用品安全法(PSE) ※光出力のちらつき(電安法): 棚下、装飾、間接照明用途限定につき対象外
付属品	①取付クリップ 4個

サイズ	0436	0638	0840	1042
型番(両側リード線)	LFPLT25-0436W-100-L27-CL-O	LFPLT25-0638W-100-L27-CL-O	LFPLT25-0840W-100-L27-CL-O	LFPLT25-1042W-100-L27-CL-O
価格	¥23,000	¥26,000	¥29,000	¥32,000
仕切価格				
型番(片側リード線)	LFPLT25-0436S-100-L27-CL-O	LFPLT25-0638S-100-L27-CL-O	LFPLT25-0840S-100-L27-CL-O	LFPLT25-1042S-100-L27-CL-O
価格	¥20,000	¥23,000	¥26,000	¥29,000
仕切価格				
長さ(L)	436mm	638mm	840mm	1042mm
消費電力	5.0W	7.5W	10.0W	12.5W

外形図

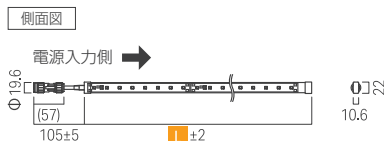
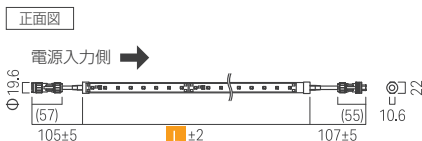

本製品の点灯には
①の電源ケーブルが必要です。

オプション品

組立前の準備

Luci 内装建築カタログ 2024.04 P.66を参照して、
レールとカバーをカットしてください

レールの取付

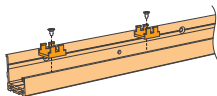

ビス(市販)で固定
推奨ビス: 皿タッピングビスM4×8

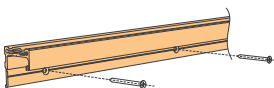

ビス(市販)で固定
推奨ビス: 皿ビスM4

灯具の取付

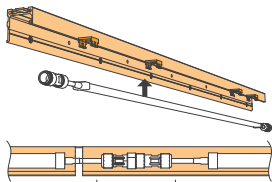

コネクタはレール内に収める

カバーの取付

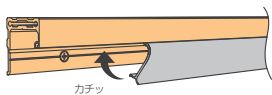

カチッ

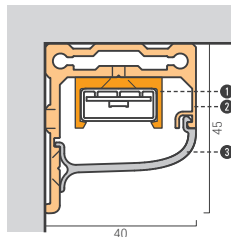
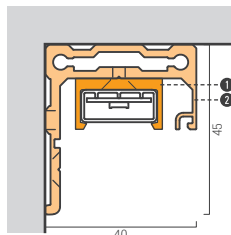

関連ケーブル

- ④ パワーフレックス 100V エルタス用
電源ケーブル 3000mm **必須**

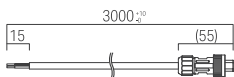

- ⑤ パワーフレックス 100V エルタス用
送り配線ケーブル 500mm



取付部材

オプション品名称	備考	型番	価格/個数	仕切価格
① パワーフレックス 100Vビス留め 用取付クリップ 灯具付属品	-	LFP25-PT	¥500 /1袋2個入り	
② パワーフレックス 100V エルタス 用軒下レール 1218(黒) 必須	-	LFPLT25-RL1218- AL	¥9,800/1本	
③ パワーフレックス 100V エルタス 軒下レール用PCカバー 1098	⑤のレールに取り付けて使用します	LFPLT25-C1098-A	¥4,000/セット	
関連ケーブル				
オプション品名称	備考	型番	価格/個数	仕切価格
④ パワーフレックス 100V エルタス 用電源ケーブル 3000mm 必須	1系統(最長30m)につき1本をご用意ください	CAA-V3000- FSNN-O	¥8,800/1本	
⑤ パワーフレックス 100V エルタス 用送り配線ケーブル 500mm	-	CAA-V0500- MSFS-O	¥8,000/1本	

LRF-T NEW

ルーチ・リミット フレックス

特注品
最短
4営業日
納期

DC 24V	単色 調光	DOT LESS	現場 カット可能	曲がる 垂直方向
-----------	----------	-------------	-------------	-------------

屋内	防滴	特注加工 対応	1年 保証
----	----	------------	----------



型番

LRF - T - - DF - - 9 (C)

商品名	サイズ	リード線	光源色(組立後の色温度)	カバー種類	耐候仕様	消費電力	リード線末端
LRF	P.123/124参照	S : 片側 W : 両側	最短納期:4営業日から N : 昼白色 (4100K) W : 白色 (3400K) WW : 温白色 (3000K) L30 : 電球色3000K (2700K) L24 : 電球色2700K (2400K) L24 : 電球色2400K (2200K)	DF : 乳半	I : 屋内 O : 防滴	9:9.7W/m	なし:バラ線仕様 (C):コネクタ仕様
			※防滴仕様は5営業日から		※納期はあくまで目安であるため、ご注文の際には必ずご確認ください		※防滴仕様(O)の場合、(C)表記なしでコネクタ仕様になります。

価格 **¥17,000/サイズ1000**

仕切価格

仕様

型番	屋内バラ線仕様 LRF-T - -DF-I-9
	屋内コネクタ仕様 LRF-T - -DF-I-9(C)
	防滴仕様 LRF-T - -DF-O-9
価格	サイズ1000 ¥17,000 サイズ3000 ¥49,000 サイズ2000 ¥33,000 サイズ4000 ¥65,000
サイズごとの価格	価格詳細はこちら▶P.123/124

光り方と曲がり方向



発光面に対して
垂直方向に曲がります
最小曲げ: R75mmまで

入力電圧	DC24V
使用環境	特注内容による 屋内・防滴(結露無きこと)
最大直列連結数	4m
消費電力	9.7W/m
付属品	①アウターキャップ1個(屋内仕様のみ)

外形図 特注品サイズ一覧はP.123/124

<p>屋内仕様・バラ線仕様・両側リード線</p> <p>LRF-T W - - DF - I - 9</p> <p>サイズ 光源色</p> W - - DF - I - 9 showing dimensions: 190mm length, 8mm diameter, 11.2mm height, 5.8mm offset, and 190mm offset."/>	<p>屋内仕様・バラ線仕様・片側リード線</p> <p>LRF-T S - - DF - I - 9</p> <p>サイズ 光源色</p> S - - DF - I - 9 showing dimensions: 190mm length, 8mm diameter, 11.2mm height, 5.8mm offset."/>
<p>屋内仕様・コネクタ仕様・両側リード線</p> <p>LRF-T W - - DF - I - 9 (C)</p> <p>サイズ 光源色</p> W - - DF - I - 9 (C) showing dimensions: 25.8mm offset, 190mm length, 6.7mm offset, 190mm offset, 16.5mm offset, 8mm diameter, 11.2mm height, 5.8mm offset."/>	<p>屋内仕様・コネクタ仕様・片側リード線</p> <p>LRF-T S - - DF - I - 9 (C)</p> <p>サイズ 光源色</p> S - - DF - I - 9 (C) showing dimensions: 25.8mm offset, 190mm length, 190mm offset, 16.5mm offset, 8mm diameter, 11.2mm height, 5.8mm offset."/>
<p>防滴仕様・両側リード線</p> <p>LRF-T W - - DF - O - 9</p> <p>サイズ 光源色</p> W - - DF - O - 9 showing dimensions: 25.8mm offset, 190mm length, 190mm offset, 16.5mm offset, 8mm diameter, 13.4mm height, 13.4mm offset, 5.8mm offset."/> <p>カット不可</p>	<p>防滴仕様・片側リード線</p> <p>LRF-T S - - DF - O - 9</p> <p>サイズ 光源色</p> S - - DF - O - 9 showing dimensions: 25.8mm offset, 190mm length, 190mm offset, 16.5mm offset, 8mm diameter, 13.4mm height, 13.4mm offset, 5.8mm offset."/> <p>カット不可</p>

オプション品

直線状で設置

ビス(市販)で固定
(ビス穴3.5mm径)---

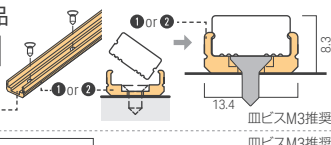

直線状で下向き(縦)に設置

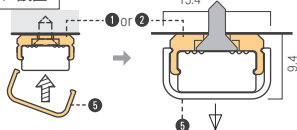

マグネットで設置

別売りの①マグネットセットで①②の取付レールをマグネット仕様にできます。詳しくはLuci内装建築カタログ2024.04 P.73をご覧ください

曲線状・直線状で設置

〈発光面上向き〉

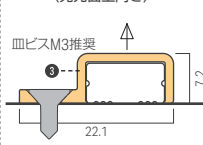

〈発光面横向き〉

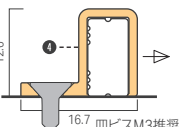
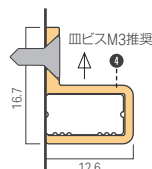
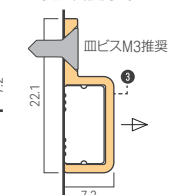

直線状で設置

オプション品名称	付属品	型番	価格/個数	仕切価格
① リミットフレックス用 取付レール 1000	—	LRF-RL 1000	¥1,500 /980mm	
② リミットフレックス用 取付アルミレール 1000	—	LRF-RL 1000-AL	¥2,000 /980mm	

直線状で下向き(縦)に設置

オプション品名称	備考	型番	価格/個数	仕切価格
⑤ リミットフレックス用 レールカバー 1000	灯具を下向き(縦)に設置する場合、取付レールに固定する際に使用します	LRF-C1000	¥1,000 /980mm	

曲線状・直線状(レールでの設置が難しい場合)に設置

オプション品名称	付属品	型番	価格/個数	仕切価格
③ リミットフレックス用 取付クリップA	—	LRF-PT-A	¥500 /1袋5個入り	
④ リミットフレックス用 取付クリップB	—	LRF-PT-B	¥500 /1袋5個入り	

関連ケーブル

オプション品名称	備考	型番	価格/個数	仕切価格
⑥ JWPFCネクタ付電源ケーブル 5000mm	防滴仕様の灯具と電源を接続する際に使用します	CAD-5000-MEFE-O	¥2,500/1本	

その他オプション

オプション品名称	備考	型番	価格/個数	仕切価格
⑥ リミットフレックス用 アウターキャップB 灯具付商品	カットした灯具の末端の封止に使用します 末端数分必要です	LRF-PT-C	¥150 /1袋1個入り	
⑦ レール用マグネットセット	①取付レール、②取付アルミレールを マグネット仕様にする際に使用します	MG-R	¥3,000 /1袋4セット入り	
⑧ リミットフレックス用接着剤	灯具の末端の封止に使用します	LRF-PPX	¥4,000/1セット	
⑩ リミット用リード線クリップ	灯具連結部のケーブルを固定する際に 使用します	LRM-PT-J	¥500 /1袋5個入り	

電源の選定 P.131参照

調光ページはこちら ➡ P.132-134

接続総数* = 複数系統の場合	電源			
	商品名	型番	価格/1台	仕切価格
2.2m	ルーチ・オリレガ 30W専用電源【PSE規格適合】	LPSOL-030-24-ND-I	¥12,000	
5.4m*	ルーチ・オリレガ 75W専用電源【PSE規格適合】	LPSOL-075-24-ND-I	¥14,000	
10.8m*	ルーチ・オリレガ 145W専用電源【PSE規格適合】	LPSOL-145-24-ND-I	¥20,000	

LRFS-T NEW

ルーチ・リミット フレックス S

特注品
最短
4営業日
短納期

DC 24V	単色 調光	DOT LESS	現場 カット可能	曲がる 垂直方向
屋内	防滴	特注加工 対応	1年 保証	



Flex-s



型番

LRFS - T □□□□ □ - □ - DF - □ - 4 (C)

商品名	サイズ	リード線	光源色(組立後の色温度)	カバー種類	耐候仕様	消費電力	リード線末端
LRFS	P.123/124参照	S : 片側 W : 両側	最短納期:4営業日から N : 昼白色 (4100K) W : 白色 (3400K) WW : 温白色 (3000K) L30 : 電球色3000K (2700K) L24 : 電球色2700K (2400K) L24 : 電球色2400K (2200K)	DF : 乳半	I : 屋内 O : 防滴	4 : 4.5W/m	なし : バラ線仕様 (C) : コネクタ仕様
				※防滴仕様は5営業日から ※納期はあくまで目安であるため、ご注文の際には必ずご確認ください		※防滴仕様(O)の場合、(C)表記なしでコネクタ仕様になります。	

価格 **¥17,000/サイズ1000**

仕切価格

仕様

型番	屋内バラ線仕様	LRFS-T □□□□ □ - DF - I - 4
	屋内コネクタ仕様	LRFS-T □□□□ □ - DF - I - 4(C)
	防滴仕様	LRFS-T □□□□ □ - DF - O - 4
価格	サイズ1000	¥17,000
	サイズ2000	¥33,000
	サイズ3000	¥49,000
	サイズ4000	¥65,000
サイズごとの価格	価格詳細はこちら▶P.123/124	

光り方と曲がり方向



発光面に対して
垂直方向に曲がります
最小曲げ : R75mmまで

入力電圧	DC24V
使用環境	特注内容による 屋内・防滴(結露無きこと)
最大直列連結数	4m
消費電力	4.5W/m
付属品	①アウターキャップ1個(屋内仕様のみ)

外形図 特注品サイズ一覧はP.123/124

<p>屋内仕様・バラ線仕様・両側リード線</p> <p>LRFS-T□□□□W - □ - DF - I - 4</p> <p>サイズ 光源色</p>	<p>屋内仕様・バラ線仕様・片側リード線</p> <p>LRFS-T□□□□S - □ - DF - I - 4</p> <p>サイズ 光源色</p>
<p>屋内仕様・コネクタ仕様・両側リード線</p> <p>LRFS-T□□□□W - □ - DF - I - 4 (C)</p> <p>サイズ 光源色</p>	<p>屋内仕様・コネクタ仕様・片側リード線</p> <p>LRFS-T□□□□S - □ - DF - I - 4 (C)</p> <p>サイズ 光源色</p>
<p>防滴仕様・両側リード線</p> <p>LRFS-T□□□□W - □ - DF - O - 4</p> <p>サイズ 光源色</p> <p>カット不可</p>	<p>防滴仕様・片側リード線</p> <p>LRFS-T□□□□S - □ - DF - O - 4</p> <p>サイズ 光源色</p> <p>カット不可</p>

オプション品

直線状で設置

ビス(市販)で固定
(ビス穴3.5mm径)---

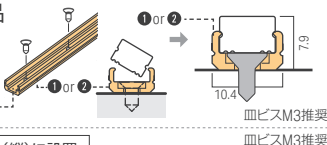

直線状で下向き(縦)に設置

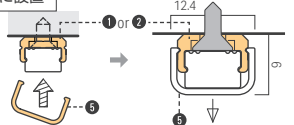

マグネットで設置

別売りの①マグネットセットで①②の取付レールをマグネット仕様に変換できます。詳しくはLuci内装建築カタログ2024.04 P.77をご覧ください

曲線状・直線状で設置

〈発光面上向き〉

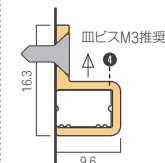
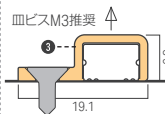

〈発光面横向き〉

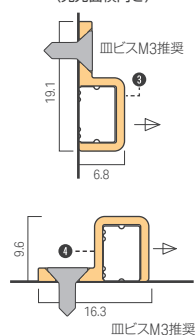

直線状で設置

オプション品名称	付属品	型番	価格/個数	仕切価格
①リミットフレックス S用 取付レール 1000	—	LRFS-RL1000	¥1,500 /980mm	
②リミットフレックス S用 取付アルミレール 1000	—	LRFS-RL1000-AL	¥2,000 /980mm	

直線状で下向き(縦)に設置

オプション品名称	備考	型番	価格/個数	仕切価格
⑤リミットフレックス S用 レールカバー 1000	灯具を下向き(縦)に設置する場合、取付レールに固定する際に使用します	LRFS-C1000	¥1,000 /980mm	

曲線状・直線状(レールでの設置が難しい場合)に設置

オプション品名称	付属品	型番	価格/個数	仕切価格
③リミットフレックス S用 取付クリップA	—	LRFS-PT-A	¥500 /1袋5個入り	
④リミットフレックス S用 取付クリップB	—	LRFS-PT-B	¥500 /1袋5個入り	

関連ケーブル

オプション品名称	備考	型番	価格/個数	仕切価格
⑥JWPFコネクタ付電源ケーブル 5000mm	防滴仕様の灯具と電源を接続する際に使用します	CAD-5000-MEFE-O	¥2,500/1本	

その他オプション

オプション品名称	備考	型番	価格/個数	仕切価格
⑥リミットフレックス S用 アウターキャップB 灯具付商品	カットした灯具の末端の封止に使用します 末端数分必要です	LRFS-PT-C	¥150 /1袋1個入り	
⑦レール用マグネットセット	①取付レール、②取付アルミレールを マグネット仕様にする際に使用します	MG-R	¥3,000 /1袋4セット入り	
⑧リミットフレックス用接着剤	灯具の末端の封止に使用します	LRF-PPX	¥4,000/1セット	
⑩リミット用リード線クリップ	灯具連結部のケーブルを固定する際に 使用します	LRM-PT-J	¥500 /1袋5個入り	

電源の選定 P.131参照

調光ページはこちら ➡ P.132-134

接続総数* = 複数系統の場合	電源			
	商品名	型番	価格/1台	仕切価格
4.7m*	ルーチ・オリレガ 30W専用電源【PSE規格適合】	LPSOL-030-24-ND-I	¥12,000	
11.7m*	ルーチ・オリレガ 75W専用電源【PSE規格適合】	LPSOL-075-24-ND-I	¥14,000	
23.3m*	ルーチ・オリレガ 145W専用電源【PSE規格適合】	LPSOL-145-24-ND-I	¥20,000	

LRMUS-T

ルーチ・リミット us

DC 24V	単色 調光	DOT LESS	光が 送切れない	埋込可
屋内	特注加工 対応	1年 保証		

特注品
最短
3営業日
短納期



USu

Luci 内装建築カタログ 2024.04 P.90



型番

LRMUS-T□□□□ □ - □ - DF - I - □ (C)

商品名	サイズ	リード線	光源色(組立後の色温度)	カバー種類	耐候仕様	消費電力	リード線末端
LRMUS	P.118参照	S:片側 W:両側	最短納期:3営業日から N:昼白色(4600K) W:白色(3700K) WW:温白色(3300K) L30:電球色3000K(2900K) L27:電球色2700K(2600K) L24:電球色2400K(2400K)	DF:乳牛 I:屋内	I:屋内	6:6.4W/m 8:8.6W/m	なし:バラ線仕様 (C):コネクタ仕様

特注品用の型番には、「サイズ」の前に必ず「T」を付けます

*コネクタ仕様は4営業日から

*納期はあくまで目安であるため、ご注文の際には必ずご確認ください

価格 ￥22,000/サイズ1008

仕切価格

仕様

型番	仕様	価格
バラ線仕様	LRMUS-T□□□□ □-□-DF-I-□	
コネクタ仕様	LRMUS-T□□□□ □-□-DF-I-□(C)	
サイズ0258	¥12,000	サイズ1008 ¥22,000
サイズ0508	¥16,000	サイズ1258 ¥24,000
サイズ0758	¥19,000	サイズ1508 ¥30,000

サイズごとの価格 価格詳細はこちら▶P.118

入力電圧	DC24V
使用環境	屋内(結露無きこと)
最大直列連結数	3.5m
消費電力	6.4W/m ; 8.6W/m(今夏発売)
付属品	-

外形図 特注品サイズ一覧はP.118参照

両側リード線・バラ線仕様		片側リード線・バラ線仕様	
LRMUS - T□□□□ W - □ - DF - I - □	サイズ 光源色 消費電力	LRMUS - T□□□□ S - □ - DF - I - □	サイズ 光源色 消費電力
正面図	側面図 2	正面図	側面図 2
側面図 1	側面図 1	側面図 1	側面図 1
100 L±2 100 11		100 L±2 11	
両側リード線・コネクタ仕様		片側リード線・コネクタ仕様	
LRMUS - T□□□□ W - □ - DF - I - □ (C)	サイズ 光源色 消費電力	LRMUS - T□□□□ S - □ - DF - I - □ (C)	サイズ 光源色 消費電力
正面図	側面図 2	正面図	側面図 2
側面図 1	側面図 1	側面図 1	側面図 1
100 L±2 100 11		100 L±2 11	

オプション品

取付クリップで設置

ビス(市販)で固定
推奨ビス: 皿ビスM3

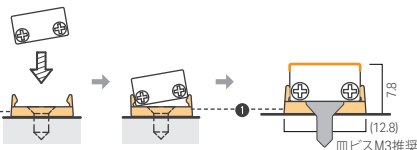

リフトクリップで設置

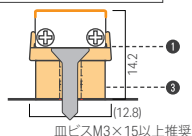

灯具を45°に設置

ビス(市販)で固定
推奨ビス: 皿ビスM3

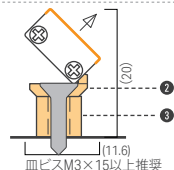
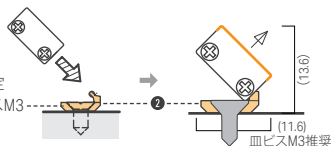

関連ケーブル

- ⑤ JWPFコネクタ付電源ケーブル5000mm



マグネットで設置

別売りの④マグネットセットで①のクリップをマグネット
仕様にできます。詳しくはLuci内装建築カタログ 2024.04
P.93をご覧ください

取付クリップ

オプション品名称	備考	型番	価格/個数	仕切価格
① リミット用取付クリップ	-	LRMUS-PT-A	¥500 /1袋5個入り	
② リミット用取付クリップF	灯具を45°に固定する際に使用します	LRM-PT-F	¥500 /1袋5個入り	
③ リミット用リフトパーツ	リフトパーツだけでは灯具の取り付けはできません。必ず①、②クリップと併用してください	LRM-PT-B	¥400 /1袋5個入り	

関連ケーブル

オプション品名称	備考	型番	価格/個数	仕切価格
⑤ JWPFコネクタ付電源ケーブル5000mm	コネクタ仕様の灯具と電源を接続する際に使用します	CAD-5000-MEFE-0	¥2,500/1本	

その他オプション

オプション品名称	備考	型番	価格/個数	仕切価格
④ マグネットセットA	① 取付クリップをマグネット仕様にする際に使用します	MG-A	¥3,800 /1袋5セット入り	
⑥ 強力両面テープ	灯具を固定する際に使用します 10mm幅	LFP-AT15	¥5,400/15m	
⑦ リミット用リード線クリップ	灯具接続部のケーブルを固定する際に使用します	LRM-PT-J	¥500 /1袋5個入り	
⑧ リミット用スタンド	灯具サイズ408までの灯具専用スタンド 詳しくはP.73をご覧ください	LRM-PT-M	¥500 /1袋1個入り	

電源の選定 P.131参照

調光ページはこちら ➡ P.132-134

接続総数* = 複数系統の場合		電源			
6.4W	8.6W	商品名	型番	価格/1台	仕切価格
3.5m	2.4m	ルーチ・オリレガ 30W専用電源【PSE規格適合】	LPSOL-030-24-ND-I	¥12,000	
7m*	6.1m*	ルーチ・オリレガ 75W専用電源【PSE規格適合】	LPSOL-075-24-ND-I	¥14,000	
14m*	12.2m*	ルーチ・オリレガ 145W専用電源【PSE規格適合】	LPSOL-145-24-ND-I	¥20,000	

Luci RIMiT® kk

LRMKK-T

ルーチ・リミットkk

特注品
最短納期
3営業日

DC 24V	単色 調光	DOT LESS	光が 送切れない	埋込可
屋内	特注加工 対応	1年 保証		



Luci 内装建築カタログ 2024.04 P.94



型番

LRMKK-T□□□□ □ - □ - DF - I - □ (C)

商品名	サイズ	リード線	光源色(組立後の色温度)	カバー種類	耐候仕様	消費電力	リード線末端
LRMKK	P.118参照	S:片側 W:両側	最短納期:3営業日から N:昼白色(4600K) W:白色(3700K) WW:温白色(3300K) L30:電球色3000K(2900K) L27:電球色2700K(2600K) L24:電球色2400K(2400K)	DF:乳半 I:屋内	I:屋内	6:6.4W/m 8:8.6W/m	なし:バラ線仕様 (C):コネクタ仕様

特注品用の型番には、「サイズ」の前に必ず「T」を付けます

※コネクタ仕様は4営業日から
※納期はあくまで目安であるため、ご注文の際には必ずご確認ください

価格 **¥22,000/サイズ1008**

仕切価格

仕様

型番	仕様	価格
バラ線仕様	LRMKK-T□□□□ □-□-DF-I-□	
コネクタ仕様	LRMKK-T□□□□ □-□-DF-I-□(C)	
サイズ0258	¥12,000	サイズ1008 ¥22,000
サイズ0508	¥16,000	サイズ1258 ¥24,000
サイズ0758	¥19,000	サイズ1508 ¥30,000

サイズごとの価格 価格詳細はこちら▶P.118

入力電圧	DC24V
使用環境	屋内(結露無きこと)
最大直列連結数	3.5m
消費電力	6.4W/m ; 8.6W/m(今夏発売)
付属品	-

外形図 特注品サイズ一覧はP.118参照

両側リード線・バラ線仕様		片側リード線・バラ線仕様	
LRMKK - T□□□□ W - □ - DF - I - □	サイズ 光源色 消費電力	LRMKK - T□□□□ S - □ - DF - I - □	サイズ 光源色 消費電力
正面図	側面図 2	正面図	側面図 2
側面図 1	側面図 1	側面図 1	側面図 1
100 L±2 7.4	100 L±2 7.4	100 L±2 7.4	100 L±2 7.4
両側リード線・コネクタ仕様		片側リード線・コネクタ仕様	
LRMKK - T□□□□ W - □ - DF - I - □ (C)	サイズ 光源色 消費電力	LRMKK - T□□□□ S - □ - DF - I - □ (C)	サイズ 光源色 消費電力
正面図	側面図 2	正面図	側面図 2
側面図 1	側面図 1	側面図 1	側面図 1
100 L±2 7.4	100 L±2 7.4	100 L±2 7.4	100 L±2 7.4

オプション品

取付クリップで設置

ビス(市販)で固定
推奨ビス: 皿ビスM3

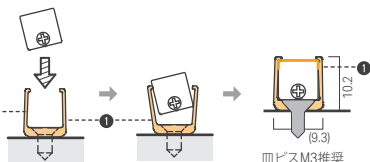

皿ビスM3推奨

リフトクリップで設置

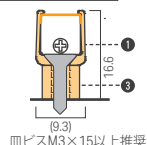

皿ビスM3×15以上推奨

取付クリップDで設置

ビス(市販)で固定
推奨ビス: 皿ビスM3

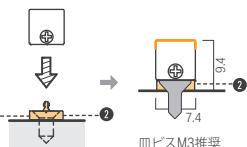

皿ビスM3推奨

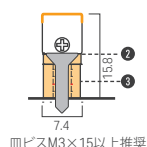

皿ビスM3×15以上推奨

関連ケーブル

④ JWPf コネクタ付電源ケーブル5000mm



取付クリップ

オプション品名称	備考	型番	価格/個数	仕切価格
① リミットkk用取付クリップ	灯具を90°ごとに回転できる 取付クリップです	LRMkk-PT-C	¥500 /1袋5個入り	
② リミット用取付クリップD	灯具を固定する際に使用します	LRM-PT-D	¥500 /1袋5個入り	
③ リミット用リフトパーツ	リフトパーツだけでは灯具の取り付けはできません。必ず①、②クリップと併用してください	LRM-PT-B	¥400 /1袋5個入り	

関連ケーブル

オプション品名称	備考	型番	価格/個数	仕切価格
④ JWPf コネクタ付電源ケーブル 5000mm	コネクタ仕様の灯具と電源を接続する際に 使用します	CAD-5000-MEFE-0	¥2,500/1本	

その他オプション

オプション品名称	備考	型番	価格/個数	仕切価格
⑤ 強力両面テープ	灯具を固定する際に使用します 10mm幅	LFP-AT15	¥5,400/15m	
⑥ リミット用リード線クリップ	灯具連結部のケーブルを固定する際に 使用します	LRM-PT-J	¥500 /1袋5個入り	
⑦ リミット用スタンド	灯具サイズ408までの灯具専用スタンド 詳しくはP.73をご覧ください	LRM-PT-M	¥500 /1袋1個入り	

電源の選定 P.131参照

調光ページはこちら➡P.132-134

接続総数* = 複数系統の場合		電源			
6.4W	8.6W	商品名	型番	価格/1台	仕切価格
3.5m	2.4m	ルーチ・オリレガ 30W専用電源【PSE規格適合】	LPSOL-030-24-ND-I	¥12,000	
7m*	6.1m*	ルーチ・オリレガ 75W専用電源【PSE規格適合】	LPSOL-075-24-ND-I	¥14,000	
14m*	12.2m*	ルーチ・オリレガ 145W専用電源【PSE規格適合】	LPSOL-145-24-ND-I	¥20,000	

LRMSM-T

NEW

ルーチ・リミット sm

DC 24V	単色 調光	DOT LESS	光が 送切れない	埋込可
屋内	特注加工 対応	1年 保証		

特注品
最短
3営業日
短納期



Luci 内装建築カタログ 2024.04 P.98



型番

LRMSM-T□□□□ □ - □ - DF - I - □ (C)

商品名	サイズ	リード線	光源色(組立後の色温度)	カバー種類	耐候仕様	消費電力	リード線末端
LRMSM	P.118参照	S:片側 W:両側	最短納期:3営業日から N:昼白色(4600K) W:白色(3700K) WW:温白色(3300K) L30:電球色3000K(2900K) L27:電球色2700K(2600K) L24:電球色2400K(2400K)	DF:乳半	I:屋内	6:6.4W/m 8:8.6W/m	なし:バラ線仕様 (C):コネクタ仕様

※コネクタ仕様は4営業日から
※納期はあくまで目安であるため、ご注文の際には必ずご確認ください

価格 ￥22,000/サイズ1008

仕切価格

仕様

型番	バラ線仕様 LRMSM-T□□□□□□-□-DF-I-□ コネクタ仕様 LRMSM-T□□□□□□-□-DF-I-□(C)	入力電圧	DC24V
価格	サイズ0258 ￥12,000 サイズ0508 ￥16,000 サイズ0758 ￥19,000 サイズ1008 ￥22,000 サイズ1258 ￥24,000 サイズ1508 ￥30,000	使用環境	屋内(結露無きこと)
仕切価格		最大直列連結数	3.5m
サイズごとの価格	価格詳細はこちら▶P.118	消費電力	6.4W/m ; 8.6W/m(今夏発売)
		付属品	—

外形図 特注品サイズ一覧はP.118参照

両側リード線・バラ線仕様			片側リード線・バラ線仕様		
LRMSM - T□□□□ W - □ - DF - I - □	サイズ	消費電力	LRMSM - T□□□□ S - □ - DF - I - □	サイズ	消費電力
正面図			正面図		
側面図1			側面図1		
	100 L ±2 100	9		100 L ±2 100	9
両側リード線・コネクタ仕様			片側リード線・コネクタ仕様		
LRMSM - T□□□□ W - □ - DF - I - □ (C)	サイズ	消費電力	LRMSM - T□□□□ S - □ - DF - I - □ (C)	サイズ	消費電力
正面図			正面図		
側面図1			側面図1		
	100 L ±2 100	9		100 L ±2 100	9

オプション品

取付クリップEで設置

ビス(市販)で固定
推奨ビス: 血ビスM3

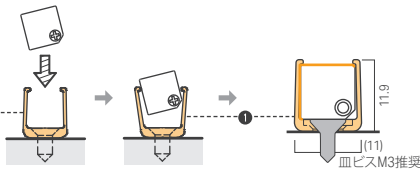

リフトクリップで設置

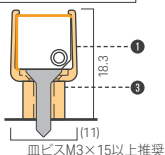

取付クリップFで設置

ビス(市販)で固定
推奨ビス: 血ビスM3

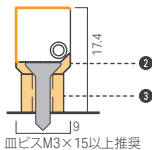
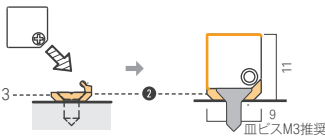

関連ケーブル

- ⑤ JWPFコネクタ付電源ケーブル5000mm



マグネットで設置

別売りの④マグネットセットで①のクリップをマグネット仕様にできます。詳しくはLuci内装建築カタログ2024.04 P.101をご覧ください

取付クリップ

オプション品名称	備考	型番	価格/個数	仕切価格
① リミット用取付クリップE	灯具を90°ごとに回転できる 取付クリップです	LRM-PT-E	¥500 /1袋5個入り	
② リミット用取付クリップF	灯具を固定する際に使用します	LRM-PT-F	¥500 /1袋5個入り	
③ リミット用リフトパーツ	リフトパーツだけでは灯具の取り付けはできません。必ず①、②クリップと併用してください	LRM-PT-B	¥400 /1袋5個入り	

関連ケーブル

オプション品名称	備考	型番	価格/個数	仕切価格
⑤ JWPFコネクタ付電源ケーブル5000mm	コネクタ仕様の灯具と電源を接続する際に使用します	CAD-5000-MEFE-0	¥2,500/1本	

その他オプション

オプション品名称	備考	型番	価格/個数	仕切価格
④ マグネットセットA	① 取付クリップをマグネット仕様にする際に使用します	MG-A	¥3,800 /1袋5セット入り	
⑥ 強力両面テープ	灯具を固定する際に使用します 10mm幅	LFP-AT15	¥5,400/15m	
⑦ リミット用リード線クリップ	灯具接続部のケーブルを固定する際に使用します	LRM-PT-J	¥500 /1袋5個入り	
⑧ リミット用スタンド	灯具サイズ408までの灯具専用スタンド 詳しくはP.73をご覧ください	LRM-PT-M	¥500 /1袋1個入り	

電源の選定 P.131参照

調光ページはこちら➡P.132-134

接続総数* = 複数系統の場合		電源			
6.4W	8.6W	商品名	型番	価格/1台	仕切価格
3.5m	2.4m	ルーチ・オリレガ 30W専用電源【PSE規格適合】	LPSOL-030-24-ND-I	¥12,000	
7m*	6.1m*	ルーチ・オリレガ 75W専用電源【PSE規格適合】	LPSOL-075-24-ND-I	¥14,000	
14m*	12.2m*	ルーチ・オリレガ 145W専用電源【PSE規格適合】	LPSOL-145-24-ND-I	¥20,000	

Luci RIMiT® mr

LRMMR-T

ルーチ・リミット mr

NEW

特注品
最短納期
3営業日

Luci 内装建築カタログ 2024.04 P.102

DC 24V	単色 調光	DOT LESS	光が 送切れない	埋込可
屋内	特注加工 対応	1年 保証		



型番

LRMMR-T□□□□ □ - □ - DF - I - □ (C)

商品名	サイズ	リード線	光源色(組立後の色温度)	カバー種類	耐候仕様	消費電力	リード線末端
LRMMR	P.118参照	S : 片側 W : 両側	最短納期:3営業日から N : 昼白色 (4600K) W : 白色 (3700K) WW : 温白色 (3300K) L30 : 電球色3000K (2900K) L27 : 電球色2700K (2600K) L24 : 電球色2400K (2400K)	DF : 乳半	I : 屋内	6 : 6.4W/m 8 : 8.6W/m	なし : バラ線仕様 (C) : コネクタ仕様

※コネクタ仕様は4営業日から
※納期はあくまで目安であるため、ご発注の際には必ずご確認ください

特注品用の型番には、「サイズ」の前に必ず「T」を付けます

価格 **¥22,000/サイズ1008**

仕切価格

仕様

型番	仕様	価格
LRMMR-T□□□□ W - □ - DF - I - □	バラ線仕様	
LRMMR-T□□□□ □ - DF - I - □(C)	コネクタ仕様	
サイズ0258	¥12,000	
サイズ0508	¥16,000	
サイズ0758	¥19,000	
サイズ1008	¥22,000	
サイズ1258	¥24,000	
サイズ1508	¥30,000	

サイズごとの価格 価格詳細はこちら▶P.118

入力電圧	DC24V
使用環境	屋内(結露無きこと)
最大直列連結数	3.5m
消費電力	6.4W/m ; 8.6W/m(今夏発売)
付属品	-

外形図 特注品サイズ一覧はP.118参照

両側リード線・バラ線仕様		片側リード線・バラ線仕様	
LRMMR - T□□□□ W - □ - DF - I - □	サイズ 光源色 消費電力	LRMMR - T□□□□ S - □ - DF - I - □	サイズ 光源色 消費電力
正面図	側面図 2	正面図	側面図 2
側面図 1	側面図 1	側面図 1	側面図 1
両側リード線・コネクタ仕様		片側リード線・コネクタ仕様	
LRMMR - T□□□□ W - □ - DF - I - □ (C)	サイズ 光源色 消費電力	LRMMR - T□□□□ S - □ - DF - I - □ (C)	サイズ 光源色 消費電力
正面図	側面図 2	正面図	側面図 2
側面図 1	側面図 1	側面図 1	側面図 1

オプション品

取付クリップEで設置

ビス(市販)で固定
推奨ビス: 皿ビスM3

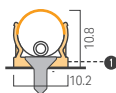
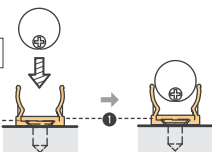

リフトクリップで設置

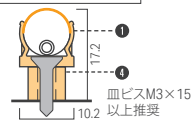

取付クリップDで設置

ビス(市販)で固定
推奨ビス: 皿ビスM3

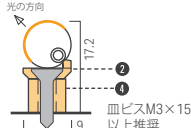
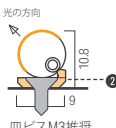
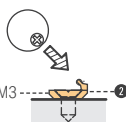

ビス(市販)で固定
推奨ビス: 皿ビスM3

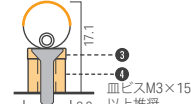
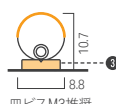
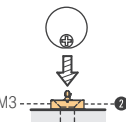

関連ケーブル

⑤ JWPFコネクタ付電源ケーブル5000mm

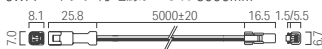

マグネットで設置

別売りの⑥マグネットセットで①のクリップをマグネット仕様にできます。
詳しくはLuci内装建築カタログ2024.04 P.105をご覧ください

取付クリップ

オプション品名称	備考	型番	価格/個数	仕切価格
① リミットmr用取付クリップ	灯具を360°自由に回転できる 取付クリップです	LRMMR-PT-G	¥500 /1袋5個入り	
② リミット用取付クリップD	灯具を固定する際に使用します	LRM-PT-D	¥500 /1袋5個入り	
③ リミット用取付クリップF	灯具を45°に固定する際に使用します	LRM-PT-F	¥500 /1袋5個入り	
④ リミット用リフトパーツ	リフトパーツだけでは灯具の取り付けはできません。必ず①、②、③クリップと併用してください	LRM-PT-B	¥400 /1袋5個入り	

関連ケーブル

オプション品名称	備考	型番	価格/個数	仕切価格
⑤ JWPFコネクタ付電源ケーブル5000mm	コネクタ仕様の灯具と電源を接続する際に使用します	CAD-5000-MEFE-0	¥2,500/1本	

その他オプション

オプション品名称	備考	型番	価格/個数	仕切価格
⑥ マグネットセットA	① 取付クリップをマグネット仕様にする際に使用します	MG-A	¥3,800 /1袋5セット入り	
⑦ リミット用リード線クリップ	灯具連結部のケーブルを固定する際に使用します	LRM-PT-J	¥500 /1袋5個入り	
⑧ リミット用スタンド	灯具サイズ408までの灯具専用スタンド 詳しくはP.73をご覧ください	LRM-PT-M	¥500 /1袋1個入り	

電源の選定 P.131参照

調光ページはこちら ➡ P.132-134

接続総数* = 複数系統の場合		電源			
6.4W	8.6W	商品名	型番	価格/1台	仕切価格
3.5m	2.4m	ルーチ・オリレガ 30W専用電源【PSE規格適合】	LPSOL-030-24-ND-I	¥12,000	
7m*	6.1m*	ルーチ・オリレガ 75W専用電源【PSE規格適合】	LPSOL-075-24-ND-I	¥14,000	
14m*	12.2m*	ルーチ・オリレガ 145W専用電源【PSE規格適合】	LPSOL-145-24-ND-I	¥20,000	

LRMSA-T

NEW

ルーチ・リミット sa

DC 24V	単色 調光	DOT LESS	光が 送切れない	埋込可
-----------	----------	-------------	-------------	-----

屋内	特注加工 対応	1年 保証
----	------------	----------

特注品
最短
3営業日
短納期



型番

LRMSA-T□□□□ □ - □ - DF - I - □ (C)

商品名	サイズ	リード線	光源色(組立後の色温度)	カバー種類	耐候仕様	消費電力	リード線末端
LRMSA	P.118参照	S:片側 W:両側	最短納期:3営業日から N:昼白色(4600K) W:白色(3700K) WW:温白色(3300K) L30:電球色3000K(2900K) L27:電球色2700K(2600K) L24:電球色2400K(2400K)	DF:乳半 I:屋内	I:屋内	6:6.4W/m 8:8.6W/m	なし:バラ線仕様 (C):コネクタ仕様

特注品用の型番には、「サイズ」の前に必ず「T」を付けます

※コネクタ仕様は4営業日から
※納期はあくまで目安であるため、ご注文の際には必ずご確認ください

価格 **¥22,000/サイズ1008**

仕切価格

仕様

型番	仕様	価格
バラ線仕様	LRMSA-T□□□□ □ - □ - DF - I - □	
コネクタ仕様	LRMSA-T□□□□ □ - □ - DF - I - □(C)	
サイズ0258	¥12,000	サイズ1008 ¥22,000
サイズ0508	¥16,000	サイズ1258 ¥24,000
サイズ0758	¥19,000	サイズ1508 ¥30,000

サイズごとの価格 価格詳細はこちら▶P.118

入力電圧	DC24V
使用環境	屋内(結露無きこと)
最大直列連結数	3.5m
消費電力	6.4W/m ; 8.6W/m(今夏発売)
付属品	—

外形図 特注品サイズ一覧はP.118参照

両側リード線・バラ線仕様		片側リード線・バラ線仕様	
LRMSA - T□□□□ W - □ - DF - I - □	サイズ 光源色 消費電力	LRMSA - T□□□□ S - □ - DF - I - □	サイズ 光源色 消費電力
	正面図 側面図 1 側面図 2		正面図 側面図 1 側面図 2
両側リード線・コネクタ仕様		片側リード線・コネクタ仕様	
LRMSA - T□□□□ W - □ - DF - I - □ (C)	サイズ 光源色 消費電力	LRMSA - T□□□□ S - □ - DF - I - □ (C)	サイズ 光源色 消費電力
	正面図 側面図 1 側面図 2		正面図 側面図 1 側面図 2

オプション品

取付クリップEで設置

ビス(市販)で固定
推奨ビス: 皿ビスM3

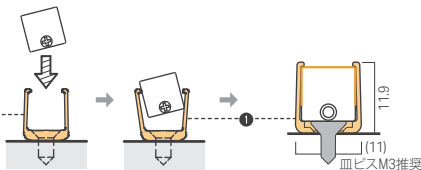

リフトクリップで設置

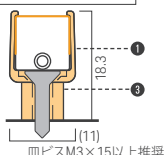

取付クリップDで設置

ビス(市販)で固定
推奨ビス: 皿ビスM3

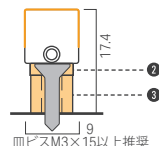
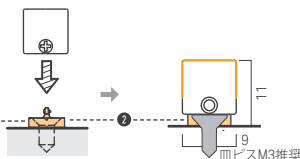

関連ケーブル

- ⑤ JWPFコネクタ付電源ケーブル5000mm



マグネットで設置

別売りの①マグネットセットで①のクリップをマグネット仕様にてできます。詳しくはLuci内装建築カタログ2024.04 P.109をご覧ください

取付クリップ

オプション品名称	備考	型番	価格/個数	仕切価格
① リミット用取付クリップE	灯具を90°ごとに回転できる 取付クリップです	LRM-PT-E	¥500 /1袋5個入り	
② リミット用取付クリップD	灯具を固定する際に使用します	LRM-PT-D	¥500 /1袋5個入り	
③ リミット用リフトパーツ	リフトパーツだけでは灯具の取り付けはできません。必ず①、②クリップと併用してください	LRM-PT-B	¥400 /1袋5個入り	

関連ケーブル

オプション品名称	備考	型番	価格/個数	仕切価格
⑤ JWPFコネクタ付電源ケーブル5000mm	コネクタ仕様の灯具と電源を接続する際に使用します	CAD-5000-MEFE-0	¥2,500/1本	

その他オプション

オプション品名称	備考	型番	価格/個数	仕切価格
④ マグネットセットA	① 取付クリップをマグネット仕様にする際に使用します	MG-A	¥3,800 /1袋5セット入り	
⑥ 強力両面テープ	灯具を固定する際に使用します 10mm幅	LFP-AT15	¥5,400/15m	
⑦ リミット用リード線クリップ	灯具接続部のケーブルを固定する際に使用します	LRM-PT-J	¥500 /1袋5個入り	
⑧ リミット用スタンド	灯具サイズ408までの灯具専用スタンド 詳しくはP.73をご覧ください	LRM-PT-M	¥500 /1袋1個入り	

電源の選定 P.131参照

調光ページはこちら ➡ P.132-134

接続総数* = 複数系統の場合		電源			
6.4W	8.6W	商品名	型番	価格/1台	仕切価格
3.5m	2.4m	ルーチ・オリレガ 30W専用電源【PSE規格適合】	LPSOL-030-24-ND-I	¥12,000	
7m*	6.1m*	ルーチ・オリレガ 75W専用電源【PSE規格適合】	LPSOL-075-24-ND-I	¥14,000	
14m*	12.2m*	ルーチ・オリレガ 145W専用電源【PSE規格適合】	LPSOL-145-24-ND-I	¥20,000	

LRMSK-T

NEW

ルーチ・リミットsk

DC 24V	単色 調光	DOT LESS	光が 差切りなし	埋込可
-----------	----------	-------------	-------------	-----

屋内	特注加工 対応	1年 保証
----	------------	----------

特注品
最短
3営業日
短納期



SanKaku



型番

LRMSK-T□□□□ □ - □ - DF - I - □ (C)

商品名	サイズ	リード線	光源色(組立後の色温度)	カバー種類	耐候仕様	消費電力	リード線末端
LRMSK	P.118参照	S : 片側 W : 両側	最短納期:3営業日から N : 昼白色 (4600K) W : 白色 (3700K) WW : 温白色 (3300K) L30 : 電球色3000K (2900K) L27 : 電球色2700K (2600K) L24 : 電球色2400K (2400K)	DF : 乳半 I : 屋内	I : 屋内	6 : 6.4W/m 8 : 8.6W/m	なし : バラ線仕様 (C) : コネクタ仕様

特注品用の型番には、「サイズ」の前に必ず「T」を付けます

※コネクタ仕様は4営業日から
※納期はあくまで目安であるため、ご注文の際には必ずご確認ください

価格 **¥22,000/サイズ1008**

仕切価格

仕様

型番	仕様	価格
バラ線仕様 LRMSK-T□□□□ □-□-DF-I-□		
コネクタ仕様 LRMSK-T□□□□ □-□-DF-I-□(C)		
サイズ0258	¥12,000	サイズ1008 ¥22,000
サイズ0508	¥16,000	サイズ1258 ¥24,000
サイズ0758	¥19,000	サイズ1508 ¥30,000

サイズごとの価格 価格詳細はこちら▶P.118

入力電圧	DC24V
使用環境	屋内(結露無きこと)
最大直列連結数	3.5m
消費電力	6.4W/m ; 8.6W/m(今夏発売)
付属品	-

外形図 特注品サイズ一覧はP.118参照

両側リード線・バラ線仕様		片側リード線・バラ線仕様	
LRMSK - T□□□□ W - □ - DF - I - □	サイズ 光源色 消費電力	LRMSK - T□□□□ S - □ - DF - I - □	サイズ 光源色 消費電力
両側リード線・コネクタ仕様		片側リード線・コネクタ仕様	
LRMSK - T□□□□ W - □ - DF - I - □ (C)	サイズ 光源色 消費電力	LRMSK - T□□□□ S - □ - DF - I - □ (C)	サイズ 光源色 消費電力

オプション品

取付クリップで設置

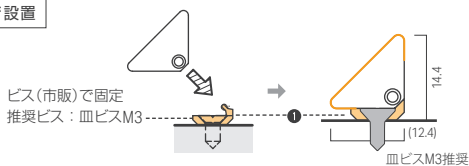

リフトクリップで設置

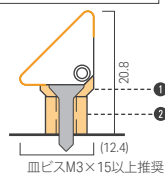

関連ケーブル

④ JWPFコネクタ付電源ケーブル5000mm



取付クリップ				
オプション品名称	備考	型番	価格/個数	仕切価格
① リミット用取付クリップ	灯具を固定する際に使用します	LRM-PT-F	¥500 /1袋5個入り	
② リミット用リフトパーツ	リフトパーツだけでは灯具の取り付けはできません。必ず①クリップと併用してください	LRM-PT-B	¥400 /1袋5個入り	
関連ケーブル				
オプション品名称	備考	型番	価格/個数	仕切価格
④ JWPFコネクタ付電源ケーブル5000mm	コネクタ仕様の灯具と電源を接続する際に使用します	CAD-5000-MEFE-0	¥2,500/1本	
その他オプション				
オプション品名称	備考	型番	価格/個数	仕切価格
① 強力両面テープ	灯具を固定する際に使用します 10mm幅	LFP-AT15	¥5,400/15m	
⑤ リミット用リード線クリップ	灯具連結部のケーブルを固定する際に使用します	LRM-PT-J	¥500 /1袋5個入り	
⑥ リミット用スタンド	灯具サイズ408までの灯具専用スタンド 詳しくはP.73をご覧ください	LRM-PT-M	¥500 /1袋1個入り	

電源の選定 P.131参照

調光ページはこちら ➡ P.132-134

接続総数* = 複数系統の場合		電源			
6.4W	8.6W	商品名	型番	価格/1台	仕切価格
3.5m	2.4m	ルーチ・オリレガ 30W専用電源【PSE規格適合】	LPSOL-030-24-ND-I	¥12,000	
7m*	6.1m*	ルーチ・オリレガ 75W専用電源【PSE規格適合】	LPSOL-075-24-ND-I	¥14,000	
14m*	12.2m*	ルーチ・オリレガ 145W専用電源【PSE規格適合】	LPSOL-145-24-ND-I	¥20,000	

LRMZE-T NEW

ルーチ・リミット zen

DC 24V 単色 調光 D・O・T LESS 屋内 特注加工 対応 1年保証

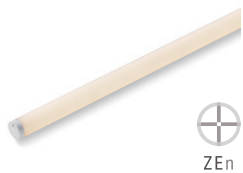

型番

LRMZE-T□□□□□□□□ - □ - DF - I - 8 (C)

商品名	サイズ	リード線	光源色(組立後の色温度)	カバー種類	耐候仕様	消費電力	リード線末端
LRMZE	P.119参照	SS:片側 SC:中央	最短納期:10営業日から N : 昼白色 (4200K) W : 白色 (3500K) WW : 温白色 (3000K) L30 : 電球色3000K (2700K) L27 : 電球色2700K (2400K) L24 : 電球色2400K (2200K)	DF:乳半	I:屋内	8:8.9W/m	なし:バラ線仕様 (C):コネクタ仕様 ※中央リード仕様は バラ線仕様のみ

片側リード仕様

価格 **¥44,000/サイズ1009**

仕切価格

中央リード仕様

価格 **¥35,000/サイズ509**

仕切価格

型番	価格
バラ線仕様 LRMZE-T□□□□SS-□-DF-I-8	
コネクタ仕様 LRMZE-T□□□□SS-□-DF-I-8(C)	
サイズ0259	¥26,000
サイズ0759	¥38,000
サイズ0509	¥32,000
サイズ1009	¥44,000

※納期はあくまで目安であるため、ご発注の際には必ずご確認ください

型番	価格
バラ線仕様 LRMZE-T□□□□SC-□-DF-I-8	
サイズ0259	¥29,000
サイズ0509	¥35,000

共通仕様

入力電圧	DC24V
使用環境	屋内(結露無きこと)
最大直列連結数	連結不可 片側リード: 1m 中央リード: 0.5m
消費電力	8.9W/m 4.5W/509mm
付属品	—

外形図 特注品サイズ一覧はP.119参照

片側リード線・バラ線仕様	片側リード線・コネクタ仕様
<p>LRMZE - T□□□□SS - □ - DF - I - □</p> <p>サイズ 光源色 消費電力</p>	<p>LRMZE - T□□□□SS - □ - DF - I - □ (C)</p> <p>サイズ 光源色 消費電力</p>
<p>中央リード線・バラ線仕様</p> <p>LRMZE - T□□□□SC - □ - DF - I - □</p> <p>サイズ 光源色 消費電力</p>	

オプション品

片側リード仕様を設置

ビス(市販)で固定
推奨ビス: 皿ビスM3

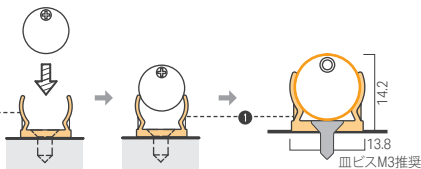

リフトクリップで設置

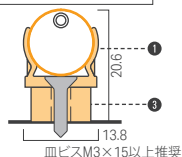

中央リード仕様を設置

ビス(市販)で固定
推奨ビス: 皿ビスM3

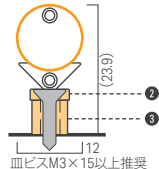
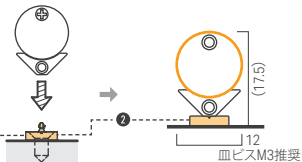

関連ケーブル

- ⑤ JWPFCコネクタ付電源ケーブル5000mm

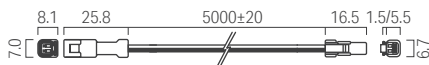

マグネットで設置

別売りの④マグネットセットで①のクリップをマグネット仕様にてできます。詳しくはLuci内装建築カタログ2024.04 P.117をご覧ください

取付クリップ

オプション品名称	備考	型番	価格/個数	仕切価格
① リミットzen用取付クリップ	灯具を抱え込む形の取付クリップです	LRMZE-PT-L	¥500 /1袋5個入り	
② リミット用取付クリップD	灯具を固定する際に使用します	LRM-PT-D	¥500 /1袋5個入り	
③ リミット用リフトパーツ	リフトパーツだけでは灯具の取り付けはできません。必ず①、②クリップと併用してください	LRM-PT-B	¥400 /1袋5個入り	

関連ケーブル

オプション品名称	備考	型番	価格/個数	仕切価格
⑤ JWPFCコネクタ付電源ケーブル5000mm	コネクタ仕様の灯具と電源を接続する際に使用します	CAD-5000-MEFE-0	¥2,500/1本	

その他オプション

オプション品名称	備考	型番	価格/個数	仕切価格
④ マグネットセットA	① 取付クリップをマグネット仕様にする際に使用します	MG-A	¥3,800 /1袋5セット入り	
⑥ リミット用スタンド	灯具サイズ409までの灯具専用スタンド 詳しくはP.73をご覧ください	LRM-PT-M	¥500 /1袋1個入り	

電源の選定 P.131参照

調光ページはこちら ➡ P.132-134

接続総数* = 複数系統の場合	電源			
	商品名	型番	価格/1台	仕切価格
2.4m*	ルーチ・オリレガ 30W専用電源【PSE規格適合】	LPSOL-030-24-ND-I	¥12,000	
5.9m*	ルーチ・オリレガ 75W専用電源【PSE規格適合】	LPSOL-075-24-ND-I	¥14,000	
11.8m*	ルーチ・オリレガ 145W専用電源【PSE規格適合】	LPSOL-145-24-ND-I	¥20,000	

LRM-T(P)

NEW

ルーチ・リミットペンダント仕様

DC 24V	単色 調光	DOT LESS	屋内	特注加工 対応	1年 保証
-----------	----------	-------------	----	------------	----------



型番

LRM□□-T□□□□□□□□ - □□ - DF - I - □□ (P)

商品名	サイズ	リード線	光源色(組立後の色温度)	カバー種類	耐候仕様	消費電力	特注仕様
LRMUS LRMUK LRMSM LRMMR LRMSA LRMSK	P.120左表参照	S: 片側	最短納期 4営業日から N : (4600K) N : (4200K) W : (3700K) W : (3500K) WW : (3300K) WW : (3000K) L30 : (2900K) L30 : (2700K) L27 : (2600K) L27 : (2400K) L24 : (2400K) L24 : (2200K)	DF: 乳半	I: 屋内	6: 6.4W/m 8: 8.9W/m	(P):ペンダント仕様
LRMZE	P.120右表参照	SS: 片側					

特注品用の型番には、「サイズ」の前に必ず「T」を付けます

リミット us/kk/sm/mr/sa/sk ペンダント仕様

価格 **¥31,500/サイズ1008**

仕切価格

型番	バラ線仕様	LRM□□-T□□□□□□□□-□-DF-I-6(P)
価格	サイズ0258	¥21,500
	サイズ0508	¥25,500
	サイズ1008	¥31,500
サイズごとの価格	価格詳細はこちら▶P.120左表	

リミット zen ペンダント仕様

価格 **¥53,500/サイズ1009**

仕切価格

型番	バラ線仕様	LRMZE-T□□□□□□□□-□-DF-I-8(P)
価格	サイズ0259	¥35,500
	サイズ0509	¥41,500
	サイズ1009	¥53,500
サイズごとの価格	価格詳細はこちら▶P.120右表	

外形図

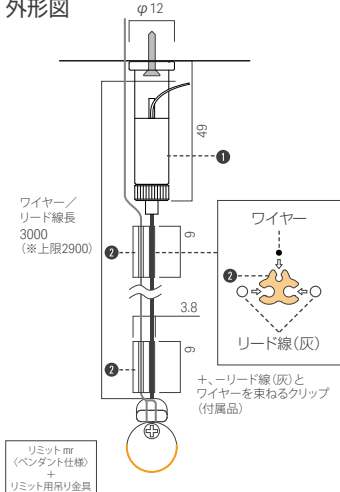

共通仕様

入力電圧	DC24V
使用環境	屋内(結露無きこと)
最大直列連結数	連結不可
消費電力	リミット us/kk/sm/mr/sa/sk : 6.4W/m リミット zen : 8.9W/m
付属品	②リード・ワイヤークリップ 5個

ペンダント設置方法

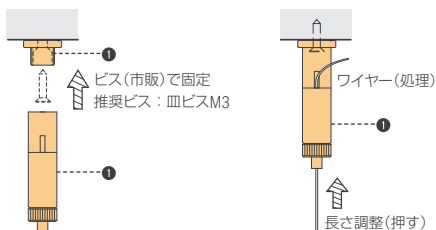

リミット us
(ペンダント仕様)
+
リミット用吊り金具

外形図 特注品サイズ一覧はP.120参照

ペンダント仕様

LRMUS - T□□□□S - □ - DF - I - 6 (P)		LRMCK - T□□□□S - □ - DF - I - 6 (P)			
サイズ	光源色	消費電力	サイズ	光源色	消費電力
正面図		側面図 2	正面図		側面図 2
側面図 1 (*上限2900)			側面図 1 (*上限2900)		
3000	3000	15±2	15±2	15±2	15±2
		L ±2			L ±2
		5.8			7.4
		6.7			7.4
					11.4
LRMSM - T□□□□S - □ - DF - I - 6 (P)		LRMMR - T□□□□S - □ - DF - I - 6 (P)			
正面図		側面図 2	正面図		側面図 2
側面図 1 (*上限2900)			側面図 1 (*上限2900)		
3000	3000	15±2	3000	3000	15±2
		L ±2			L ±2
		12.5			ø8.8
LRMSA - T□□□□S - □ - DF - I - 6 (P)		LRMSK - T□□□□S - □ - DF - I - 6 (P)			
正面図		側面図 2	正面図		側面図 2
側面図 1 (*上限2900)			側面図 1 (*上限2900)		
3000	3000	15±2	3000	3000	15±2
		L ±2			L ±2
		9			12.6
		3			16.7
LRMZE - T□□□□SS - □ - DF - I - 8 (P)					
正面図		側面図 2			
側面図 1 (*上限2900)					
3000	3000	L ±2			
			ø12		

取付部材				
オプション品名称	備考	型番	価格/個数	仕切価格
① リミット用吊り金具	ビス留めでペンダントを天井付にできる 取付クリップです	LRM-PT-K	¥2,500 /1袋1個入り	
② リミット用リード・ワイヤークリップ 灯具付属品	ワイヤーにリード線を固定する際に使います。	LRM-PT-H	¥500 /1袋5個入り	

電源の選定 P.131参照

調光ページはこちら ➡ P.132-134

接続総数* = 複数系統の場合		電源			
商品名	型番	価格/1台	仕切価格		
6.4W zen(8.9W)					
3.5m* 2.4m*	ルーチ・オリレガ 30W専用電源【PSE規格適合】	LPSOL-030-24-ND-I	¥12,000		
7m* 5.9m*	ルーチ・オリレガ 75W専用電源【PSE規格適合】	LPSOL-075-24-ND-I	¥14,000		
14m*	ルーチ・オリレガ 145W専用電源【PSE規格適合】	LPSOL-145-24-ND-I	¥20,000		

LRM-PT-M NEW

ルーチ・リミットスタンド

DC 24V	単色 調光	DOT LESS	屋内	特注加工 対応	1年 保証
-----------	----------	-------------	----	------------	----------



Luci 内装建築カタログ 2024.04 P.126



型番

LRM□□-T□□□□□□□□ - □□□□ - DF - I - □□

商品名	サイズ	リード線	光源色(組立後の色温度)	カバー種類	耐候仕様	消費電力
LRMUS LRMCK LRMSM LRMMR LRMSA LRMSK	P.118参照 サイズ408まで	S: 片側	最短納期:3営業日から N : (4600K) N : (4200K) W : (3700K) W : (3500K) WW : (3300K) WW : (3000K) L30 : (2900K) L30 : (2700K) L27 : (2600K) L27 : (2400K) L24 : (2400K) L24 : (2200K)	DF: 乳半	I: 屋内	6 : 6.4W/m 8 : 8.6W/m
LRMZE	P.119左表参照 サイズ409まで	SS: 片側		*リミットzenは 10営業日から *納期はあくまで目安 であるため、ご発注の 際には必ずご確認ください		8 : 8.9W/m

リミット us/kk/sm/mr/sa/sk スタンド仕様 (片側リード/バラ線仕様/リード線1m延長をおすすめします)

価格 **¥16,000/サイズ408まで**

仕切価格

型番	バラ線仕様	LRM□□-T□□□□□□□□-□-DF-I-□□
価格	サイズ0258	¥12,000
	サイズ0508	¥16,000
サイズごとの価格	価格詳細はこちら▶P.118	

リミット zen スタンド仕様 (片側リード/バラ線仕様/リード線1m延長をおすすめします)

価格 **¥32,000/サイズ409まで**

仕切価格

型番	バラ線仕様	LRMZE-T□□□□□□□□-□-DF-I-8
価格	サイズ0259	¥26,000
	サイズ0509	¥32,000
サイズごとの価格	価格詳細はこちら▶P.119左表	

リミット用 スタンド

価格 **¥500/1袋1個入り**

仕切価格

入力電圧	DC24V	
使用環境	屋内(結露無きこと)	
最大直列連結数	連結不可	
消費電力	リミット us/kk/sm/mr/sa/sk	リミット zen
	6W: 3.2W/408mm 8W: 4.3W/408mm	4.5W/409mm
付属品	-	

外形図

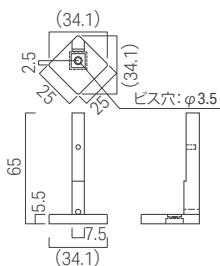

スタンド設置方法

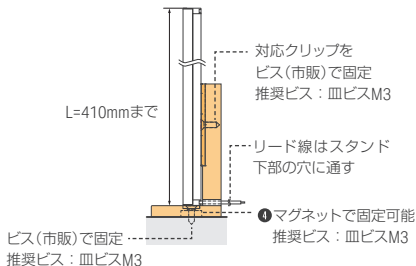

LSXK

ルーチ・シルクス K

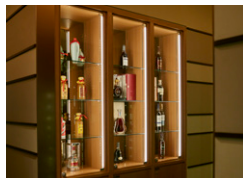

型番 LSXK - □□□□ - □ - DF - I - 10

商品名	サイズ		光源色		カバー種類	耐候仕様
LSXK	0074 0259 0388 0509 0573	0702 0823 1008 1137 1451	N : 昼白色 W : 白色 WW : 温白色 L30 : 電球色3000K L27 : 電球色2700K	L24 : 電球色2400K L21 : 電球色2100K	DF : 乳半	I : 屋内

価格 ￥25,000/サイズ1008

仕切価格

仕様

入力電圧	DC24V
使用環境	屋内(結露無きこと)
最大直列連結数	6m
付属品	サイズ0074~0702 ①マルチクリップ 3個 サイズ0823~1451 ①マルチクリップ 5個

サイズ	0074	0259	0388	0509	0573
型番	LSXK-0074-□-DF-I-10	LSXK-0259-□-DF-I-10	LSXK-0388-□-DF-I-10	LSXK-0509-□-DF-I-10	LSXK-0573-□-DF-I-10
価格	¥6,000	¥9,000	¥12,000	¥14,000	¥16,000
仕切価格					
長さ(L)	74mm	259mm	388mm	509mm	573mm
消費電力	0.7W	2.5W	4.0W	5.1W	5.8W

サイズ	0702	0823	1008	1137	1451
型番	LSXK-0702-□-DF-I-10	LSXK-0823-□-DF-I-10	LSXK-1008-□-DF-I-10	LSXK-1137-□-DF-I-10	LSXK-1451-□-DF-I-10
価格	¥18,000	¥21,000	¥25,000	¥28,000	¥35,000
仕切価格					
長さ(L)	702mm	823mm	1008mm	1137mm	1451mm
消費電力	7.3W	8.4W	10.2W	11.6W	14.9W

外形図

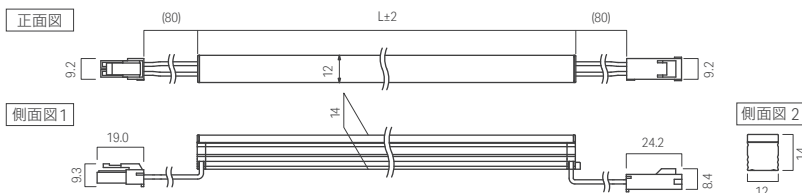

オプション品

マルチクリップで設置

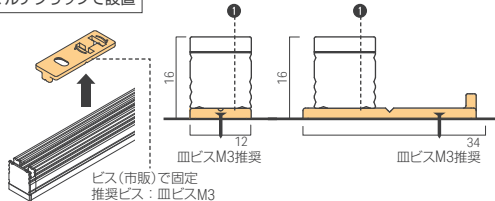

マグネットで設置

別売りの①④マグネットセットで①②のクリップをマグネット仕様にできます。詳しくはLuci内装建築カタログ 2024.04 P.132をご覧ください

アウタークリップで設置

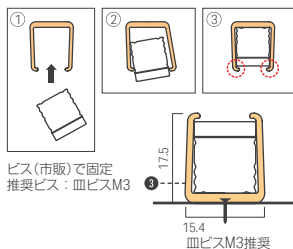

リフトクリップで設置

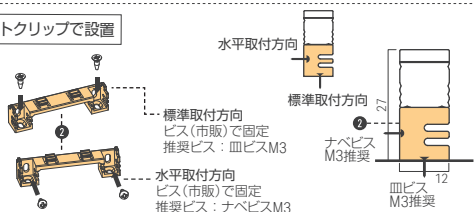

関連ケーブル

⑥ SLコネクタ付電源ケーブル 3000mm **必須**

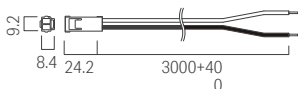

⑦ SLコネクタ付送り配線ケーブル 1000mm/5000mm

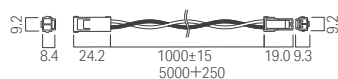

取付クリップ				
オプション品名称	付属品	型番	価格/個数	仕切価格
① シルクス用マルチクリップ K 灯具付属品	クリップを90°回転させて灯具の横にビス留め可能	LSX-PTM-C	¥500 /1袋3個入り	
② シルクス用リフトクリップ	灯具間のコネクタを収納できるクリップです。2方向に固定可能	LSX-PTL	¥600 /1袋2個入り	
③ シルクス用アウタークリップ	灯具をしっかりホールドするので下向き照射でお使いになる際に安心です	LSX-PT-A	¥600 /1袋5個入り	
関連ケーブル				
オプション品名称	備考	型番	価格/個数	仕切価格
⑥ SLコネクタ付電源ケーブル 3000mm 必須	灯具と電源をコネクタ接続する際に使用します。1系統につき1本必要です	CAD-3000-MCNI-I	¥1,300/1本	
⑦ SLコネクタ付送り配線ケーブル 1000mm/5000mm	灯具間を延長できる送り配線ケーブルです	CAD-1000-MCFC-I CAD-5000-MCFC-I	¥1,300/1本 ¥3,300/1本	
その他オプション				
オプション品名称	備考	型番	価格/個数	仕切価格
④ マグネットセットA	① マルチクリップをマグネット仕様に使用します	MG-A	¥3,800 /1袋5セット入り	
⑤ マグネットセットL	② リフトクリップをマグネット仕様に使用します	MG-L	¥6,000 /1袋10セット入り	

電源の選定 P.131参照

調光ページはこちら ➡ P.132-134

接続総数* = 複数系統の場合	電源			
	商品名	型番	価格/1台	仕切価格
2.1m	ルーチ・オリレガ 30W専用電源【PSE規格適合】	LPSOL-030-24-ND-I	¥12,000	
5.2m	ルーチ・オリレガ 75W専用電源【PSE規格適合】	LPSOL-075-24-ND-I	¥14,000	
10.3m*	ルーチ・オリレガ 145W専用電源【PSE規格適合】	LPSOL-145-24-ND-I	¥20,000	

LSXWK

ルーチ・シルクス ワイド K

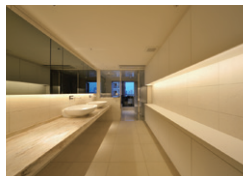
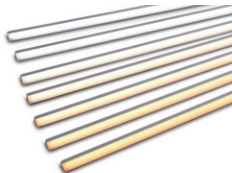

型番 LSXWK- □□□□ - □ - DF - I - 10

商品名	サイズ		光源色		カバー種類	耐候仕様
LSXWK	0074	0702	N : 昼白色	L24 : 電球色2400K	DF : 乳半	I : 屋内
	0259	0823	W : 白色	L21 : 電球色2100K		
	0388	1008	WW : 温白色			
	0509	1137	L30 : 電球色3000K			
	0573	1451	L27 : 電球色2700K			

価格 **¥25,000/サイズ1008**

仕切価格

仕様

入力電圧	DC24V
使用環境	屋内(結露無きこと)
最大直列連結数	6m
付属品	サイズ0074~0702 ① マルチクリップ 3個 サイズ0823~1451 ① マルチクリップ 5個

サイズ	0074	0259	0388	0509	0573
型番	LSXWK-0074-□-DF-I-10	LSXWK-0259-□-DF-I-10	LSXWK-0388-□-DF-I-10	LSXWK-0509-□-DF-I-10	LSXWK-0573-□-DF-I-10
価格	¥6,000	¥9,000	¥12,000	¥14,000	¥16,000
仕切価格					
長さ(L)	74mm	259mm	388mm	509mm	573mm
消費電力	0.7W	2.5W	4.0W	5.1W	5.8W

サイズ	0702	0823	1008	1137	1451
型番	LSXWK-0702-□-DF-I-10	LSXWK-0823-□-DF-I-10	LSXWK-1008-□-DF-I-10	LSXWK-1137-□-DF-I-10	LSXWK-1451-□-DF-I-10
価格	¥18,000	¥21,000	¥25,000	¥28,000	¥35,000
仕切価格					
長さ(L)	702mm	823mm	1008mm	1137mm	1451mm
消費電力	7.3W	8.4W	10.2W	11.6W	14.9W

外形図

正面図

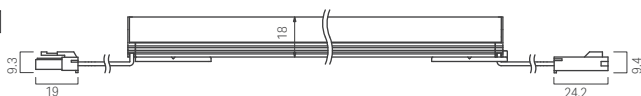

側面図1



側面図2



オプション品

マルチクリップで設置

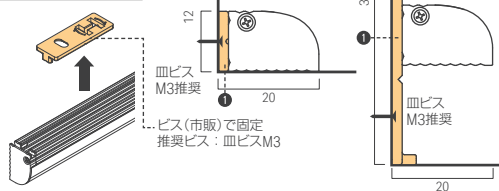

マグネットで設置

別売りの①④マグネットセットで①②のクリップをマグネット仕様にできます。詳しくはLuci 内装建築カタログ 2024.04 P.138をご覧ください

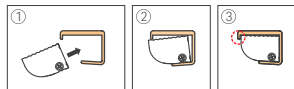

ビス(市販)で固定
推奨ビス: 血ビスM3

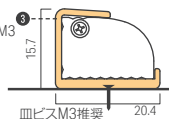

リフトクリップで設置

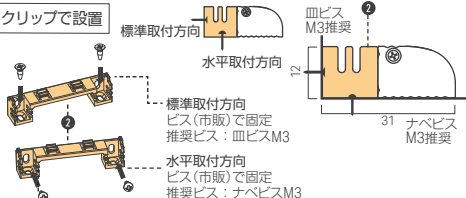

関連ケーブル

①SLコネクタ付電源ケーブル 3000mm **必須**

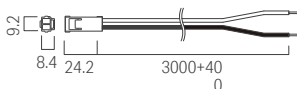

②SLコネクタ付送り配線ケーブル 1000mm/5000mm

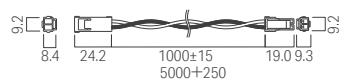

取付クリップ	オプション品名称	付属品	型番	価格/個数	仕切価格
取付クリップ	①シルクス用マルチクリップK 灯具付属品	クリップを90°回転させて灯具の横にビス留め可能 灯具間のコネクタを収納できる	LSX-PTM-C	¥500 /1袋3個入り	
	②シルクス用リフトクリップ	クリップです。2方向に固定可能	LSX-PTL	¥600 /1袋2個入り	
	④シルクスワイド用 アウトークリップ	灯具をしっかりホールドするので下向き照射でお使いになる際に安心です	LSXW-PT-A	¥600 /1袋5個入り	
関連ケーブル	オプション品名称	備考	型番	価格/個数	仕切価格
関連ケーブル	⑥ SLコネクタ付 電源ケーブル 3000mm 必須	灯具と電源をコネクタ接続する際に使用します。1系統につき1本必要です	CAD-3000-MCNP-I	¥1,300/1本	
	⑦ SLコネクタ付送り配線ケーブル 1000mm/5000mm	灯具間を延長できる送り配線ケーブルです	CAD-1000-MCFC-I CAD-5000-MCFC-I	¥1,300/1本 ¥3,300/1本	
その他オプション	オプション品名称	備考	型番	価格/個数	仕切価格
その他オプション	① マグネットセットA	① マルチクリップをマグネット仕様に する際に使用します	MG-A	¥3,800 /1袋5セット入り	
	② マグネットセットL	② リフトクリップをマグネット仕様に する際に使用します	MG-L	¥6,000 /1袋10セット入り	

電源の選定 P.131参照

調光ページはこちら➡P.132-134

接続総数* = 複数系統の場合	電源			
	商品名	型番	価格/1台	仕切価格
2.1m	ルーチ・オリレガ 30W専用電源【PSE規格適合】	LPSOL-030-24-ND-I	¥12,000	
5.2m	ルーチ・オリレガ 75W専用電源【PSE規格適合】	LPSOL-075-24-ND-I	¥14,000	
10.3m*	ルーチ・オリレガ 145W専用電源【PSE規格適合】	LPSOL-145-24-ND-I	¥20,000	

LCEF

ルーチ・クレイドF

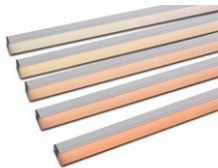

型番 LCEF - □□□□ - □ - DF - I

商品名	サイズ		光源色		カバー種類	耐候仕様
LCEF	0150	0880	W : 白色	L27 : 電球色2700K	DF : 乳半	I : 屋内
	0300	1170	WW : 温白色	L24 : 電球色2400K		
	0510	1460	L30 : 電球色3000K			

価格 ￥29,000/ サイズ1170

仕切価格

仕様

入力電圧	DC24V	
使用環境	屋内(結露無きこと)	
最大直列連結数	5m	
付属品	サイズ0150	① 取付クリップ 1個
	サイズ0300, 0510	① 取付クリップ 2個
	サイズ0880, 1170	① 取付クリップ 3個
	サイズ1460	① 取付クリップ 4個

サイズ	0150	0300	0510
型番	LCEF-0150-□-DF-I	LCEF-0300-□-DF-I	LCEF-0510-□-DF-I
価格	¥7,000	¥10,000	¥15,000
仕切価格			
長さ(L)	151mm	300mm	510mm
消費電力	2.7W	5.4W	9.5W
サイズ	0880	1170	1460
型番	LCEF-0880-□-DF-I	LCEF-1170-□-DF-I	LCEF-1460-□-DF-I
価格	¥23,000	¥29,000	¥36,000
仕切価格			
長さ(L)	880mm	1169mm	1459mm
消費電力	16.2W	21.6W	27.0W

外形図

正面図

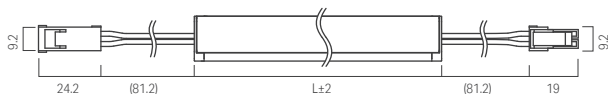

側面図

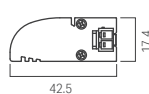

オプション品

取付クリップで設置

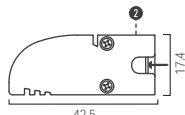
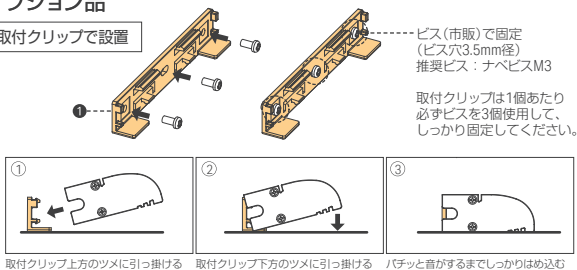

ナベビスM3推奨

クレイド用 取付クリップは
使用時に灯具本体に収まり
ます。外寸は変わりません

リフトクリップで設置

ビス(市販)で固定
推奨ビス：ナベビスM3

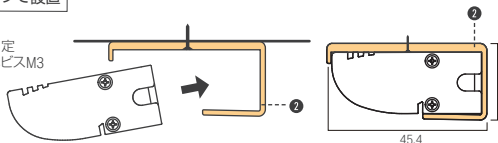

マグネットで設置

別売りの③④マグネットセットで
①②のクリップをマグネット仕様
にできます。

詳しくはLuci 内装建築カタログ
2024.04 P.144をご覧ください

関連ケーブル

⑤ SLコネクタ付電源ケーブル 3000mm **必須**

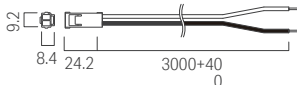

⑥ SLコネクタ付送り配線ケーブル 1000mm/5000mm

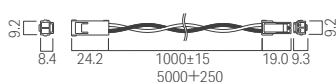

オプション品名称	付属品	型番	価格/個数	仕切価格
① クレイド用取付クリップ 灯具付風品	推奨ピッチ 380mm以下、1mに最低3個	LCE-PT-A	¥600 /1袋2個入り	
② クレイド用アウタークリップ	灯具をしっかりホールドするので下向き照射でお使いになる際に安心です	LCE-PT-B	¥600 /1袋2個入り	
関連ケーブル				
オプション品名称	備考	型番	価格/個数	仕切価格
⑤ SLコネクタ付電源ケーブル 3000mm 必須	灯具と電源をコネクタ接続する際に 使用します。1系統につき1本必要です	CAD-3000-MCNN-I	¥1,300/1本	
⑥ SLコネクタ付送り配線ケーブル 1000mm/5000mm	灯具間を延長できる送り配線ケーブルです	CAD-1000-MCFC-I	¥1,300/1本	
		CAD-5000-MCFC-I	¥3,300/1本	
その他オプション				
オプション品名称	備考	型番	価格/個数	仕切価格
③ マグネットセットL	① 取付クリップをマグネット仕様 にする際に使用します	MG-L	¥6,000 /1袋10セット入り	
④ マグネットセットA	② アウタークリップをマグネット仕様 にする際に使用します	MG-A	¥3,800 /1袋5セット入り	

電源の選定 P.131参照

調光ページはこちら ➡ P.132-134

接続総数* = 複数系統の場合	電源			
	商品名	型番	価格/1台	仕切価格
1.1m	ルーチ・オリレガ 30W専用電源【PSE規格適合】	LPSOL-030-24-ND-I	¥12,000	
2.8m	ルーチ・オリレガ 75W専用電源【PSE規格適合】	LPSOL-075-24-ND-I	¥14,000	
5.7m*	ルーチ・オリレガ 145W専用電源【PSE規格適合】	LPSOL-145-24-ND-I	¥20,000	

LCEL

ルーチ・クレイド lens

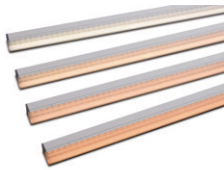

型番 LCEL - □□□□ - □ - DF - I

商品名	サイズ		光源色		カバー種類	耐候仕様
LCEL	0150	0880	W : 白色	L27 : 電球色2700K	DF : 乳半	I : 屋内
	0300	1170	WW : 温白色	L24 : 電球色2400K		
	0510	1460	L30 : 電球色3000K			

価格 ¥29,000/ サイズ1170

仕切価格

仕様

入力電圧	DC24V
使用環境	屋内(結露無きこと)
最大直列連結数	5m
付属品	サイズ0150 ①取付クリップ 1個
	サイズ0300, 0510 ①取付クリップ 2個
	サイズ0880, 1170 ①取付クリップ 3個
	サイズ1460 ①取付クリップ 4個

サイズ	0150	0300	0510
型番	LCEL-0150-□-DF-I	LCEL-0300-□-DF-I	LCEL-0510-□-DF-I
価格	¥7,000	¥10,000	¥15,000
仕切価格			
長さ(L)	151mm	300mm	510mm
消費電力	2.7W	5.4W	9.5W
サイズ	0880	1170	1460
型番	LCEL-0880-□-DF-I	LCEL-1170-□-DF-I	LCEL-1460-□-DF-I
価格	¥23,000	¥29,000	¥36,000
仕切価格			
長さ(L)	880mm	1169mm	1459mm
消費電力	16.2W	21.6W	27.0W

外形図

正面図

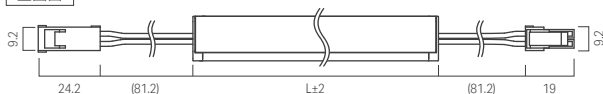

側面図

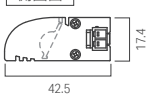

オプション品

取付クリップで設置

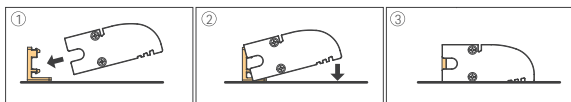
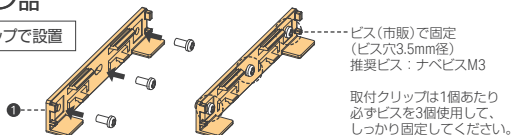

取付クリップ上方のツメに引っ掛ける 取付クリップ下方のツメに引っ掛ける ハッチと音がするまでしっかりはめ込む

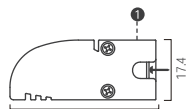

ナベビスM3推奨

クレイド用 取付クリップは使用時に灯具本体に取りまります。外寸は変わりません

リフトクリップで設置

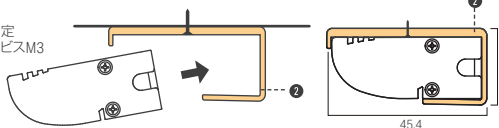
ビス(市販)で固定
推奨ビス: ナベビスM3

マグネットで設置

別売りの③④マグネットセットで①②のクリップをマグネット仕様にできます。

詳しくはLuci 内装建築カタログ 2024.04 P.148をご覧ください

関連ケーブル

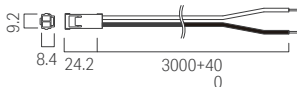
⑤ SLコネクタ付電源ケーブル 3000mm **必須**

⑥ SLコネクタ付送り配線ケーブル 1000mm/5000mm

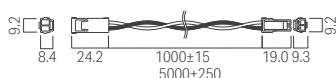

オプション品名称	付属品	型番	価格/個数	仕切価格
① クレイド用取付クリップ 灯具付属品	推奨ピッチ 380mm以下、1mに最低3個	LCE-PT-A	¥600 /1袋2個入り	
② クレイド用アウタークリップ	灯具をしっかりホールドするので下向き照射でお使いになる際に安心です	LCE-PT-B	¥600 /1袋2個入り	
関連ケーブル				
オプション品名称	備考	型番	価格/個数	仕切価格
⑤ SLコネクタ付電源ケーブル 3000mm 必須	灯具と電源をコネクタ接続する際に使用します。1系統につき1本必要です	CAD-3000-MCNN-I	¥1,300/1本	
⑥ SLコネクタ付送り配線ケーブル 1000mm/5000mm	灯具間を延長できる送り配線ケーブルです	CAD-1000-MCFC-I	¥1,300/1本	
		CAD-5000-MCFC-I	¥3,300/1本	
その他オプション				
オプション品名称	備考	型番	価格/個数	仕切価格
③ マグネットセットL	① 取付クリップをマグネット仕様にする際に使用します	MG-L	¥6,000 /1袋10セット入り	
④ マグネットセットA	② アウタークリップをマグネット仕様にする際に使用します	MG-A	¥3,800 /1袋5セット入り	

電源の選定 P.131参照

調光ページはこちら ➡ P.132-134

接続総数* = 複数系統の場合	電源			
	商品名	型番	価格/1台	仕切価格
1.1m	ルーチ・オリレガ 30W専用電源【PSE規格適合】	LPSOL-030-24-ND-I	¥12,000	
2.8m	ルーチ・オリレガ 75W専用電源【PSE規格適合】	LPSOL-075-24-ND-I	¥14,000	
5.7m*	ルーチ・オリレガ 145W専用電源【PSE規格適合】	LPSOL-145-24-ND-I	¥20,000	

LVF

ルーチ・ヴィヴォキシー フレックス

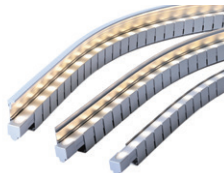

型番 LVF40-□□□□ W - □ - SP2 - O - 24 - G

商品名/ピッチ	サイズ	リード線	光源色	ビーム角	耐候仕様	消費電力	本体色
LVF40	0125 : 1000 0500 : 1375 0750	W: 両側	W : 白色 WW : 温白色 L30 : 電球色3000K L27 : 電球色2700K L22 : 電球色2200K	SP2: 22° × 35°	O: 防滴	24: 24W/m	G: グレー

価格 **¥36,500/サイズ1000**

仕切価格

仕様

入力電圧	DC24V
使用環境	屋内・防滴(結露無きこと)
最大直列連結数	4.4m
付属品	-

サイズ	0125	0500	0750
型番	LVF40-0125W-□-SP2-O-24-G	LVF40-0500W-□-SP2-O-24-G	LVF40-0750W-□-SP2-O-24-G
価格	¥18,000	¥25,000	¥31,000
仕切価格			
長さ(L)	135mm	510mm	760mm
消費電力	3W	12W	18W
サイズ	1000	1375	
型番	LVF40-1000W-□-SP2-O-24-G	LVF40-1375W-□-SP2-O-24-G	
価格	¥36,500	¥44,800	
仕切価格			
長さ(L)	1010mm	1385mm	
消費電力	24W	33W	

外形図

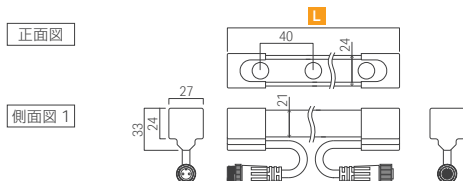

オプション品

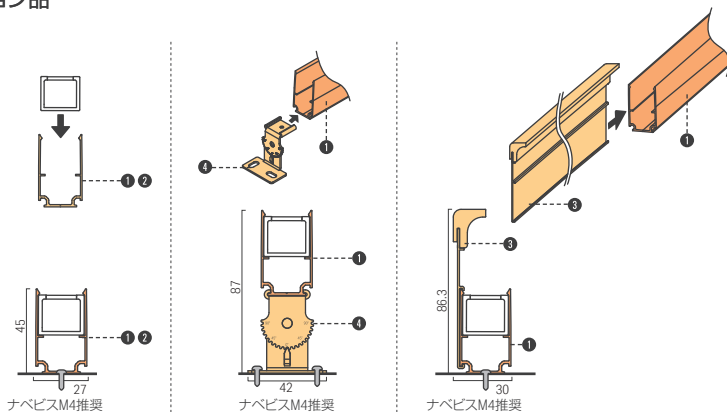

関連ケーブル

① ヴィヴォキシーフレックス用電源ケーブル 10M 黒 **必須**

② ヴィヴォキシーフレックス用送り配線ケーブル 1M 黒

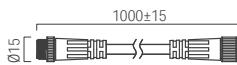
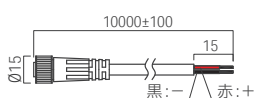

取付パーツ

オプション品名称	備考	型番	価格/個数	仕切価格
① ヴィヴォキシーフレックス用 曲線レール 1000	レール色 グレー	LVF-RL1000-AL-G	¥6,000 /926mm	
② ヴィヴォキシーフレックス用 取付パーツ	クリップ色 グレー	LVF-RL0030-AL-G	¥2,000 /1袋5個入り	
③ ヴィヴォキシーフレックス用 グレアカットシールド&シリコン1000	曲線レールに取り付けて使用します B(黒)、G(グレー)、W(白)	LVF-GSS1000-B LVF-GSS1000-G LVF-GSS1000-W	¥7,000/1本	
④ ヴィヴォキシーフレックス用 アジャスタブルブラケットSUS		LVF-PT-A	¥5,000 /1袋5個入り	

関連ケーブル

オプション品名称	備考	型番	価格/個数	仕切価格
① ヴィヴォキシーフレックス用 電源ケーブル 10M 黒 必須	灯具の点灯のために、 1系統につき1本必要です 付属品: コネクタキャップ 1個	CAD-V010M-FQNN-V	¥18,000/1本	
② ヴィヴォキシーフレックス用 送り配線ケーブル 1M 黒	灯具間を延長できる送り配線ケーブルです	CAD-V1000-MQFQ-Q	¥4,000/1本	

電源の選定 P.131参照

調光ページはこちら ➡ P.132-134

接続総数= 複数系統の場合	電源			
	商品名	型番	価格/1台	仕切価格
0.9m	ルーチ・オリレガ 30W専用電源【PSE規格適合】	LPSOL-030-24-ND-I	¥12,000	
2.2m	ルーチ・オリレガ 75W専用電源【PSE規格適合】	LPSOL-075-24-ND-I	¥14,000	
4.4m	ルーチ・オリレガ 145W専用電源【PSE規格適合】	LPSOL-145-24-ND-I	¥20,000	

LTT

ルーチ・トフタ

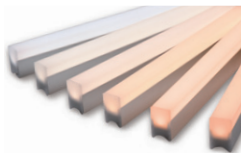

型番 LTT - □□□□ - □ - DF - I

商品名	サイズ		光源色		カバー種類	耐候仕様
LTT	0103	1003	N : 昼白色	L30 : 電球色3000K	DF : 乳半	I : 屋内
	0306	1205	W : 白色	L27 : 電球色2700K		
	0503	1503	WW : 温白色	L24 : 電球色2400K		

価格 **¥24,000/サイズ1003**

仕切価格

仕様

入力電圧	DC24V
使用環境	屋内(結露無きこと)
最大直列連結数	5m
付属品	サイズ0103,0306,0503,1003 ①取付パーツ 2個 サイズ1205,1503 ①取付パーツ 3個

サイズ	0103	0306	0503
型番	LTT-0103-□-DF-I	LTT-0306-□-DF-I	LTT-0503-□-DF-I
価格	¥5,000	¥9,000	¥12,000
仕切価格			
長さ(L)	103mm	306mm	503mm
消費電力	2.1W	6.4W	10.6W
サイズ	1003	1205	1503
型番	LTT-1003-□-DF-I	LTT-1205-□-DF-I	LTT-1503-□-DF-I
価格	¥24,000	¥28,000	¥33,000
仕切価格			
長さ(L)	1003mm	1205mm	1503mm
消費電力	21.3W	25.6W	31.9W

外形図

正面図

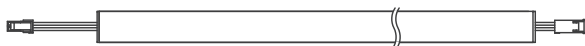

側面図 1

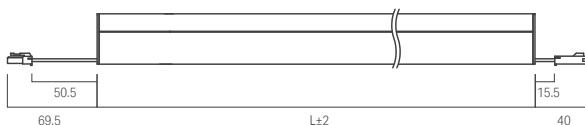

側面図 2

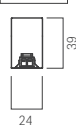

オプション品

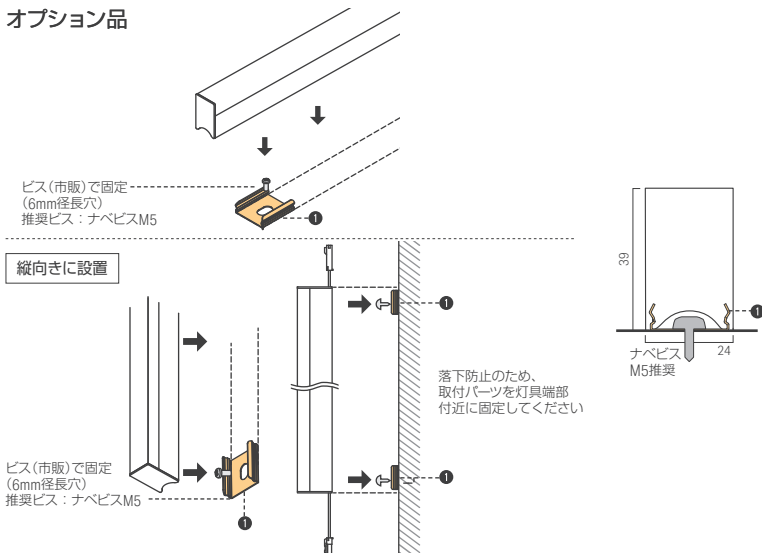

関連ケーブル

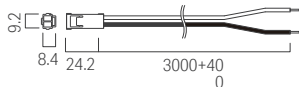
② SLコネクタ付電源ケーブル 3000mm **必須**

③ SLコネクタ付送り配線ケーブル 1000mm/5000mm

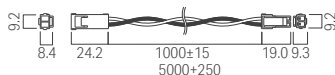

取付パーツ				
オプション品名称	備考	型番	価格/個数	仕切価格
① 取付パーツA 灯具付属品	-	LTH-PTA	¥600 /1袋2個入り	
関連ケーブル				
オプション品名称	備考	型番	価格/個数	仕切価格
② SLコネクタ付電源ケーブル 3000mm 必須	灯具の点灯のために、 1系統につき1本必要です	CAD-3000-MCINN-I	¥1,300/1本	
③ SLコネクタ付送り配線ケーブル 1000mm/5000mm	灯具間を延長できる送り配線ケーブルです	CAD-1000-MCFC-I	¥1,300/1本	
		CAD-5000-MCFC-I	¥3,300/1本	

電源の選定 P.131参照

調光ページはこちら ➡ P.132-134

接続総数* = 複数系統の場合	電源			
	商品名	型番	価格/1台	仕切価格
1.0m	ルーチ・オリレガ 30W専用電源【PSE規格適合】	LPSOL-030-24-ND-I	¥12,000	
2.5m	ルーチ・オリレガ 75W専用電源【PSE規格適合】	LPSOL-075-24-ND-I	¥14,000	
4.9m	ルーチ・オリレガ 145W専用電源【PSE規格適合】	LPSOL-145-24-ND-I	¥20,000	

LNL

ルーチ・ナノライン

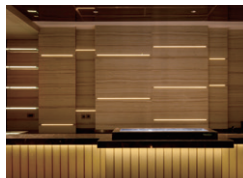

型番 LNL - □□□□ - □ - DF - I

商品名	サイズ	光源色	カバー種類	耐候仕様																						
LNL	<table border="1"> <tr><td>0109</td><td>0595</td></tr> <tr><td>0206</td><td>0692</td></tr> <tr><td>0303</td><td>0789</td></tr> <tr><td>0400</td><td>0886</td></tr> <tr><td>0498</td><td>0984</td></tr> </table>	0109	0595	0206	0692	0303	0789	0400	0886	0498	0984	<table border="1"> <tr><td>N</td><td>: 昼白色</td><td>L30</td><td>: 電球色3000K</td></tr> <tr><td>W</td><td>: 白色</td><td>L27</td><td>: 電球色2700K</td></tr> <tr><td>WW</td><td>: 温白色</td><td>L24</td><td>: 電球色2400K</td></tr> </table>	N	: 昼白色	L30	: 電球色3000K	W	: 白色	L27	: 電球色2700K	WW	: 温白色	L24	: 電球色2400K	DF: 乳半	I: 屋内
0109	0595																									
0206	0692																									
0303	0789																									
0400	0886																									
0498	0984																									
N	: 昼白色	L30	: 電球色3000K																							
W	: 白色	L27	: 電球色2700K																							
WW	: 温白色	L24	: 電球色2400K																							

価格 **¥28,000/サイズ0984**

仕切価格

仕様

入力電圧	DC24V
使用環境	屋内(結露無きこと)
最大直列連結数	5m
付属品	① 取付クリップA 4個 (本体設置用 2個, 末端部設置用 2個)

サイズ	0109	0206	0303	0400	0498
型番	LNL-0109-□-DF-I	LNL-0206-□-DF-I	LNL-0303-□-DF-I	LNL-0400-□-DF-I	LNL-0498-□-DF-I
価格	¥11,000	¥13,000	¥15,000	¥17,000	¥18,000
仕切価格					
長さ(L)	109mm	206mm	303mm	400mm	498mm
消費電力	0.6W	1.2W	1.8W	2.4W	3.0W

サイズ	0595	0692	0789	0886	0984
型番	LNL-0595-□-DF-I	LNL-0692-□-DF-I	LNL-0789-□-DF-I	LNL-0886-□-DF-I	LNL-0984-□-DF-I
価格	¥20,000	¥22,000	¥24,000	¥26,000	¥28,000
仕切価格					
長さ(L)	595mm	692mm	789mm	886mm	984mm
消費電力	3.6W	4.2W	4.8W	5.3W	5.9W

外形図

正面図

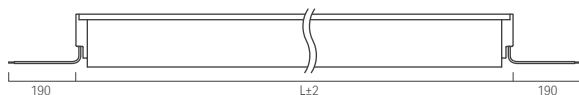

側面図



オプション品

取付クリップで水平に設置

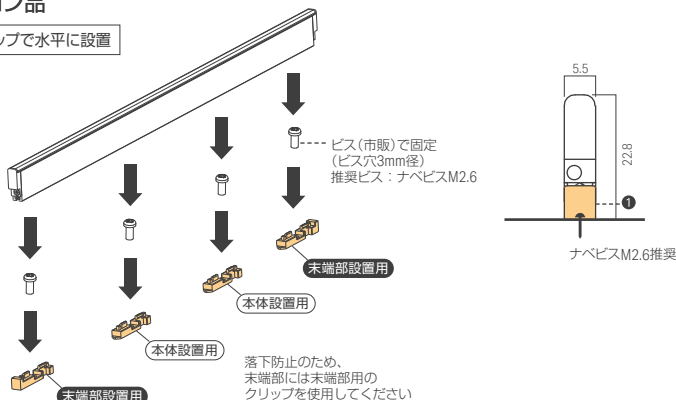

マグネットで設置

② ナノライン用取付マグネット

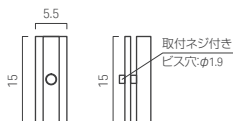

サイズ109, 206, 303の灯具1本につき2個
サイズ400, 498, 595の灯具1本につき3個
サイズ692, 789, 886, 984の灯具1本につき4個を推奨します

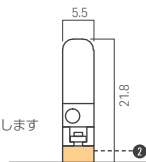

取付クリップ

オプション品名称	付属品	型番	価格/個数	仕切価格
① ナノライン用取付クリップA 灯具付風品	本体設置用4個、末端部設置用4個同梱 されています	LNL-PTA	¥1,300 /1袋2種4個入り	
その他オプション				
オプション品名称	備考	型番	価格/個数	仕切価格
② ナノライン用取付マグネット	灯具をマグネットで設置する際に使用します	LNL-MG	¥4,200 /1袋10個入り	

電源の選定 P.131参照

調光ページはこちら ➡ P.132-134

接続総数* = 複数系統の場合	電源			
	商品名	型番	価格/1台	仕切価格
3.5m	ルーチ・オリレガ 30W専用電源【PSE規格適合】	LPSOL-030-24-ND-I	¥12,000	
8.8m*	ルーチ・オリレガ 75W専用電源【PSE規格適合】	LPSOL-075-24-ND-I	¥14,000	
17.7m*	ルーチ・オリレガ 145W専用電源【PSE規格適合】	LPSOL-145-24-ND-I	¥20,000	

LFTMX-T

ルーチ・フラットフレックスミニクス

DC 24V	単色 調光	光が 透切れない	埋込可	屋内
-----------	----------	-------------	-----	----

特注加工 対応	3年 保証
------------	----------

特注品
最短
3営業日
短納期

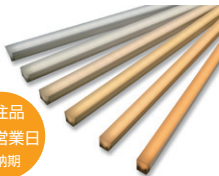

特注品型番
バラ線仕様 LFTMX10-T□□□□ □ - □ - DF - I

特注品型番
コネクタ仕様 LFTMX10-T□□□□ □ - □ - DF - I (C)

商品名/ピッチ	サイズ	リード線	光源色	カバー種類	耐候仕様	リード線末端
LFTMX10	P.122参照 <small>特注品用の型番には、「サイズ」の前に必ず「T」を付けます</small>	S : 片側 W : 両側	最短納期3営業日から N : 昼白色 W : 白色 WW : 温白色 L30 : 電球色3000K L27 : 電球色2700K L24 : 電球色2400K	DF : 乳半	I : 屋内	(C) : コネクタ仕様

※納期はあくまで目安であるため、ご発注の際には必ずご確認ください

価格 **¥19,000/ サイズ1009**

仕切価格

LEDピッチ	10mmピッチ
型番	バラ線仕様 LFTMX10-T□□□□ □ - □ - DF - I コネクタ仕様 LFTMX10-T□□□□ □ - □ - DF - I(C)
価格	サイズ1009 ¥19,000
サイズごとの価格	価格詳細はこちら▶P.122

仕様

入力電圧	DC24V
使用環境	屋内(結露無きこと)
最大直列連結数	5m
消費電力	4.2W/m
付属品	-

外形図 特注品サイズ一覧はP.122参照

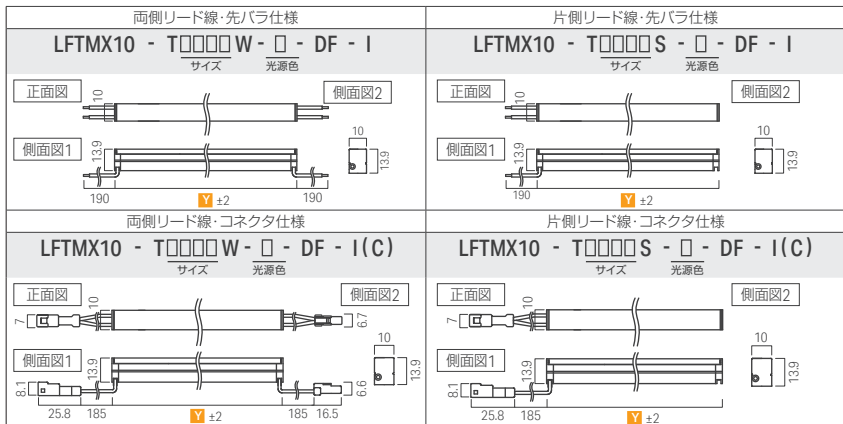

オプション品

マルチクリップで設置

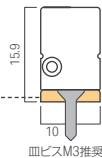
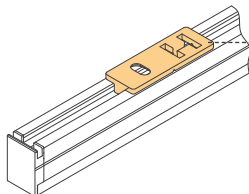
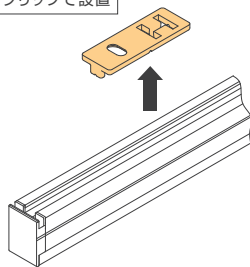

市販ビス(推奨: 皿ビスM3)にて、
灯具固定箇所へマルチクリップを固定。
(推奨ピッチ300mm以下、1mに最低3個)

関連ケーブル

① JWPFCコネクタ付電源ケーブル5000mm



マグネットで設置

別売りの②マグネットセットで①のクリップをマグ
ネット仕様にできます。詳しくはLuci内装建築カタログ
2024.04P.169をご覧ください

取付クリップ

オプション品名称	備考	型番	価格/個数	仕切価格
① フラットフレックスミニクス用 マルチクリップ 必須	-	LFTMX-PT-A	¥900 /1袋5個入り	
関連ケーブル				
オプション品名称	備考	型番	価格/個数	仕切価格
① JWPFCコネクタ付電源ケーブル 5000mm	コネクタ仕様の灯具と電源を接続する際に 使用します	CAD-5000- MEFE-0	¥2,500/1本	
その他オプション				
オプション品名称	備考	型番	価格/個数	仕切価格
② マグネットセットA	① 取付クリップをマグネット仕様に する際に使用します	MG-A	¥3,800 1袋5セット入り	

電源の選定 P.131参照

調光ページはこちら ➡ P.132-134

接続総数* = 複数系統の場合	電源			
	商品名	型番	価格/1台	仕切価格
5.1m*	ルーチ・オリレガ 30W専用電源【PSE規格適合】	LPSOL-030-24-ND-I	¥12,000	
12.8m*	ルーチ・オリレガ 75W専用電源【PSE規格適合】	LPSOL-075-24-ND-I	¥14,000	
25.6m*	ルーチ・オリレガ 145W専用電源【PSE規格適合】	LPSOL-145-24-ND-I	¥20,000	

LRO

ルーチ・エフロ

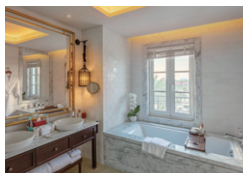

型番 **LRO** - □□□□ - □ - **DF** - **IW**

商品名	サイズ		光源色		カバー種類	耐候仕様
LRO	0162	0862	W : 白色	L27 : 電球色2700K	DF : 乳半	IW : 屋内(IP65)
	0302	1142	WW : 温白色	L24 : 電球色2400K		
	0582		L30 : 電球色3000K			

価格 **¥40,000/ サイズ1142**

仕切価格

仕様

入力電圧	DC24V
使用環境	浴室, 洗面所, 防湿 (IP65)*1 (温泉地での使用不可)
最大直列連結数	4.5m
付属品	①取付クリップ サイズ582まで2個 サイズ862から3個

*1 サウナ、24時間体制のバスルーム/シャワールームには設置できません。
詳しくは弊社スタッフにご相談ください。

サイズ	0162	0302	0582	0862	1142
型番	LRO-0162-□-DF-IW	LRO-0302-□-DF-IW	LRO-0582-□-DF-IW	LRO-0862-□-DF-IW	LRO-1142-□-DF-IW
価格	¥12,000	¥18,000	¥25,000	¥32,000	¥40,000
仕切価格					
長さ(L)	162mm	302mm	582mm	862mm	1142mm
消費電力	0.9W	1.8W	3.6W	5.4W	7.3W

外形図

正面図



側面図 1

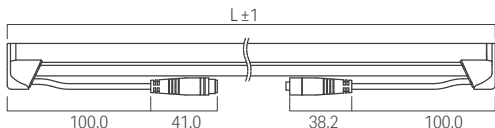

側面図 2

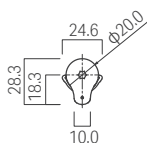

オプション品

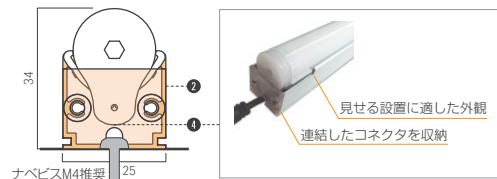
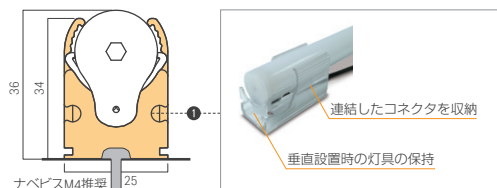

縦向きに設置

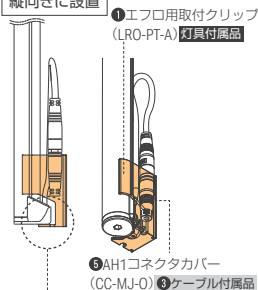

LED 灯具の上部から電源ケーブルを接続してください。
コネクタカバーは灯具の下部に取り付け、クリップに収納してください。
LED 灯具の重量が取付クリップの端で支えられていない場合は、下に滑り落ちることがあります。

関連ケーブル

③ AH1コネクタ付電源ケーブル 5000mm OD3.5 **必須**

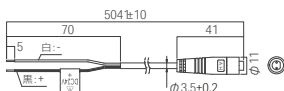

取付クリップ				
オプション品名称	付属品	型番	価格/個数	仕切価格
① エフロ用取付クリップ 灯具付属品	灯具の角度調整が可能	LRO-PT-A	¥500 /1袋3個入り	
② エフロ用アルミレール (0164,0304,0584,0864,1144)	④ エフロ用アルミレールエンドキャップ レール付属品 目安納期：6週間	LRO-RL0164-AL LRO-RL0304-AL LRO-RL0584-AL LRO-RL0864-AL LRO-RL1144-AL	¥2,000/0164mm ¥2,600/0304mm ¥3,500/0584mm ¥4,300/0864mm ¥5,200/1144mm	
関連ケーブル				
オプション品名称	備考	型番	価格/個数	仕切価格
③ AH1コネクタ付電源ケーブル 5000mm OD3.5 必須	灯具の点灯のために、1系統につき1本必要です ⑤ AH1コネクタカバー	CAD-VA5000-FJNN-O	¥1,700/1本	
その他オプション				
オプション品名称	備考	型番	価格/個数	仕切価格
④ エフロ用アルミレール エンドキャップ ②レール付属品	アルミレール使用時の末端の封止用 目安納期：6週間 付属品：ビス2個	LRO-RL-EC	¥500 /1袋2個入り	
⑤ AH1コネクタカバー ③ケーブル付属品	コネクタ末端の防水処理 目安納期：6週間	CC-MJ-O	¥500 /1袋1個入り	

電源の選定 P.131参照

調光ページはこちら ➡ P.132-134

接続総数* = 複数系統の場合	電源			
	商品名	型番	価格/1台	仕切価格
3.3m	ルーチ・オリレガ 30W専用電源【PSE規格適合】	LPSOL-030-24-ND-I	¥12,000	
8.3m*	ルーチ・オリレガ 75W専用電源【PSE規格適合】	LPSOL-075-24-ND-I	¥14,000	
16.6m*	ルーチ・オリレガ 145W専用電源【PSE規格適合】	LPSOL-145-24-ND-I	¥20,000	

LFUS

ルーチ・UQ フレックス サウナ

DC 24V	単色 調光	耐熱	防湿	防滴
曲がる 垂直方向	特注加工 対応	1年 保証		

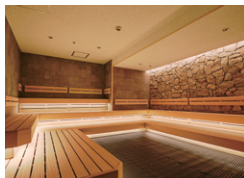
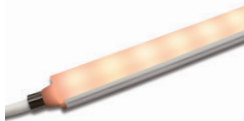

在庫品
型番

LFUS - T□□□□ - W S - L27 - DF - O

商品名	サイズ	リード線	リード線	光源色	チューブ種類	耐候仕様
LFUS	0250 0500 1000	W: 両側	S: ストレート出し	L27: 電球色 2700K	DF: 乳半	O: 屋外

特注品
型番

LFUS - T□□□□ - □ □ - L27 - DF - O

商品名	サイズ	リード線	リード線	光源色	チューブ種類	耐候仕様
LFUS	0250 0500 1000 P.122 参照	S: 片側 W: 両側	S: ストレート出し R: 横(右)出し B: 背面出し	L27: 電球色 2700K	DF: 乳半	O: 屋外

※特注品目安納期: 7週間

価格 **¥80,000/ サイズ1000**

仕切価格

仕様

入力電圧	DC24V
使用環境	屋内・屋外
最大直列連結数	5m
適合基準・規格	JISCO920, IP67に準ずる
使用環境温度	0°C~+100°C
調光	可
電源	要

光り方と曲がり方向



発光面に対して
垂直方向に曲がります
最小曲げ: R150mmまで

サイズ	0250	0500	1000
型番	LFUS-T0250-WS-L27-DF-O	LFUS-T0500-WS-L27-DF-O	LFUS-T1000-WS-L27-DF-O
価格	¥20,000	¥40,000	¥80,000
仕切価格			
消費電力	1.2W	2.3W	4.6W

外形図 特注品サイズ一覧はP.122参照 ※横出し、背面出し仕様の特注品外形図はLuci内装建築カタログ2024.04 P.179をご覧ください

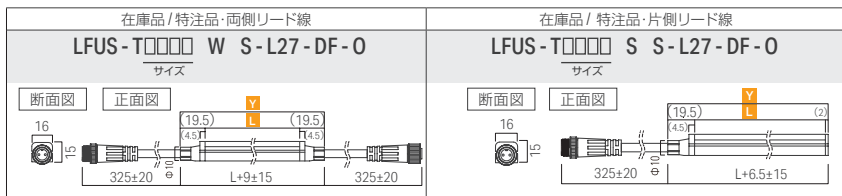

オプション品

取付クリップで設置 ビス(市販)で固定
ナベビスM4推奨

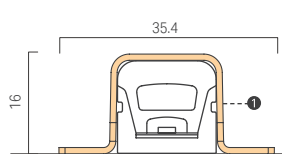
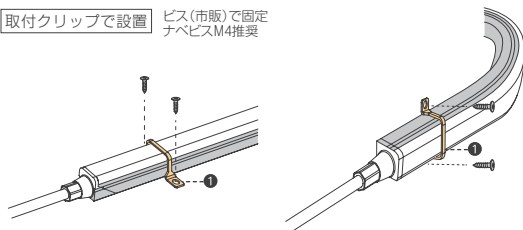

レールに設置 ビス(市販)で固定
ナベビスM4推奨

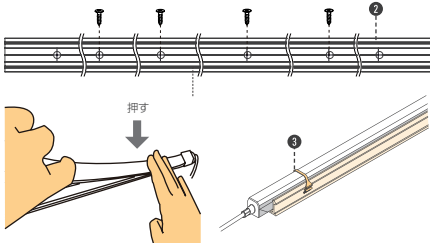

2本以上連結して使用する場合

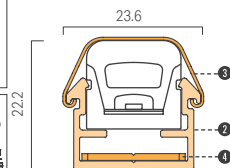
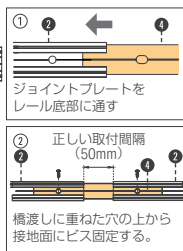

関連ケーブル ⑤ UQ フレックス用電源ケーブル10m **必須**

10000±100

⑥ UQ フレックス用送り配線ケーブル 1m

1000±15



曲線状に設置

オプション品名称	付属品	型番	価格/個数	仕切価格
① UQ フレックス ビス留め用SUS 取付クリップ(5個)	-	LFU-RC-B	¥1,100 /1袋5個入り	

直線状に設置

オプション品名称	付属品	型番	価格/個数	仕切価格
② UQ フレックス ストレート出し リード線用取付アルミレールC 950	③ UQ フレックス アルミレールC用 SUS取付クリップ(5個)*単品購入可 ④ UQ フレックス アルミレールC用 ジョイントプレート*単品購入可	LFU-RL0950-AL-C	¥2,800	

関連ケーブル

オプション品名称	備考	型番	価格/個数	仕切価格
⑤ UQ フレックス用 電源ケーブル10m 必須	灯具と電源を接続する際に使用します。1系統につき一本必要です	CAD-V010M-FPNIN-O	¥13,000	
⑥ UQ フレックス用 送り配線ケーブル 1m	灯具間を延長できる送りケーブルです	CAD-1000-MPPF-O	¥4,000	

電源の選定 P.131参照

調光ページはこちら ➡ P.132-134

接続総数* = 複数系統の場合	電源			
	商品名	型番	価格/1台	仕切価格
3.9m	ルーチ・オリレガ 30W専用電源【PSE規格適合】	LPSOL-030-24-ND-I	¥12,000	
9.8m*	ルーチ・オリレガ 75W専用電源【PSE規格適合】	LPSOL-075-24-ND-I	¥14,000	
19.6m*	ルーチ・オリレガ 145W専用電源【PSE規格適合】	LPSOL-145-24-ND-I	¥20,000	

LFP-T

ルーチ・パワーフレックス 特注品



特注品
追加
3営業日
短納期

DC 24V	単色 調光	現場 カット可能	曲がる 垂直方向	屋内
水滴	特注加工 対応	3年 保証		

特注品型番 **LFP**□□ - **T**□□□□□ □ - □ - □ - □

商品名/ピッチ	サイズ	リード線	光源色		チューブ種類	耐候仕様
LFP20:20mmピッチ	P.125/126参照	S:片側 W:両側	最短納期:3営業日から	目安納期:7週間	CL:透明 DF:乳半	I:屋内 O:防滴
LFP30:30mmピッチ	P.126/127参照		N:昼白色 W:白色 WW:温白色 L30:電球色3000K L27:電球色2700K L24:電球色2400K	CW:青白色 D:昼光色 L21:電球色2100K L19:電球色1900K B:青	※納期はあくまで目安であるため、ご発注の際には必ずご確認ください ※赤字の光源色は30mmピッチの場合目安納期が7週間になります。	

価格 20mmピッチ: **¥17,000/m** 30mmピッチ: **¥14,000/m**

仕切価格

LEDピッチ	20mmピッチ	30mmピッチ
型番	LFP20-T□□□□□□□□□□	LFP30-T□□□□□□□□□□
価格	サイズ1000 ¥17,000	サイズ1000 ¥14,000
サイズごとの価格	価格詳細はこちら▶P.125/126	価格詳細はこちら▶P.126/127

仕様

入力電圧	DC24V
使用環境	特注内容による 屋内・防滴(結露無きこと)
最大直列連結数	20mmピッチ 5m 30mmピッチ 5m
消費電力	20mmピッチ 9.8W/m 30mmピッチ 5.9W/m
付属品	①エンドキャップ 2個 (屋内仕様のみ)

光り方と曲がり方向



発光面に対して
垂直方向に曲がります
最小曲げ: R50mmまで

外形図 特注品サイズ一覧は 20mmピッチはP.125/126 30mmピッチはP.126/127参照

屋内仕様・両側リード線		防滴仕様・両側リード線	
<p>LFP□□-T□□□□W - □ - □ - □ - I</p> <p>ピッチ サイズ 光源色 チューブ</p>		<p>LFP□□-T□□□□W - □ - □ - □ - O</p> <p>ピッチ サイズ 光源色 チューブ</p>	
<p>正面図 断面図</p> <p>20mmピッチ: 40mm 190 カット位置 190 4.5</p> <p>30mmピッチ: 66.6mm 15 16.6</p>		<p>正面図 断面図</p> <p>25.8 185 カット不可 185 16.5 4.5</p> <p>16.6 15 16.6 5.9</p>	
<p>屋内仕様・片側リード線</p> <p>LFP□□-T□□□□S - □ - □ - □ - I</p> <p>ピッチ サイズ 光源色 チューブ</p>		<p>防滴仕様・片側リード線</p> <p>LFP□□-T□□□□S - □ - □ - □ - O</p> <p>ピッチ サイズ 光源色 チューブ</p>	
<p>正面図 断面図</p> <p>20mmピッチ: 40mm 190 カット位置 190 4.5</p> <p>30mmピッチ: 66.6mm 15 16.6</p>		<p>正面図 断面図</p> <p>25.8 185 カット不可 185 16.5 4.5</p> <p>7.0 16.6 15 16.6 5.9</p>	

オプション品

直線状で設置

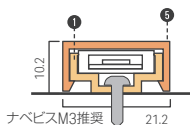
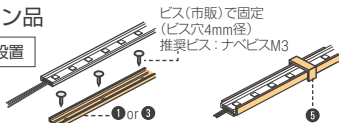

ナベビスM3推奨

直線状で45°傾けて設置

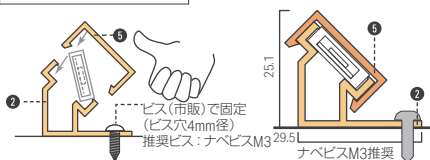

曲線状で設置

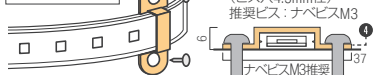

マグネットで設置

別売りの⑦マグネットセットで①②の取付レールをマグネット仕様ができます。詳しくはLuci内装建築カタログ2024.04 P.193をご覧ください

直線状で設置

オプション品名称	付属品	型番	価格/個数	仕切価格
① パワーフレックス用 取付レール 1000	⑤ パワーフレックスレール用 取付クリップ(5個)	LFP-RL1000	¥2,000 /970mm	
② パワーフレックス用 取付アルミレール 1000	—	LFP-RL1000-AL	¥2,500 /970mm	

直線状で45°傾けて設置

オプション品名称	付属品	型番	価格/個数	仕切価格
② パワーフレックス用 45°取付レール 1000	⑤ パワーフレックスレール用 取付クリップ(5個)	LFP-45RL1000	¥2,200 /970mm	

曲線状で設置

オプション品名称	付属品	型番	価格/個数	仕切価格
④ パワーフレックスビス留め用 取付クリップ	—	LFP-RC	¥1,100 /1袋5個入り	

関連ケーブル

オプション品名称	備考	型番	価格/個数	仕切価格
⑧ JWPフコネクタ付電源ケーブル 5000mm	防滴仕様の灯具と電源を接続する際に使用 します	CAD-5000-MEFE-0	¥2,500/1本	

その他オプション

オプション品名称	備考	型番	価格/個数	仕切価格
⑤ パワーフレックスレール用 取付クリップ レール付属品	灯具を取付レールに固定する際に使用 します	LFP-PT	¥1,100 /1袋5個入り	
⑥ パワーフレックス用 エンドキャップ 灯具付属品	カットした灯具の末端の封止に使用します 末端数分が必要です	LFP-EC	¥400 /1袋2個入り	
⑦ レール用マグネットセット	①取付レール、②取付アルミレールを マグネット仕様にする際に使用します	MG-R	¥3,000 /1袋4セット入り	
⑨ 封止用接着剤 20ml	灯具の末端の封止に使用します	LFX-GS20	¥2,000/20ml	
⑩ 封止用接着剤 10ml	20ml/約50回分・10ml/約25回分	LFX-GS10	¥1,400/10ml	
⑪ 強力両面テープ	灯具を固定する際に使用します 10mm幅	LFP-AT15	¥5,400/15m	

電源の選定 P.131参照

調光ページはこちら ➡ P.132-134

接続総数 * = 複数系統の場合		電源			
20mmピッチ	30mmピッチ	商品名	型番	価格/1台	仕切価格
2.1m	3.6m	ルーチ・オリレガ 30W専用電源【PSE規格適合】	LPSOL-030-24-ND-I	¥12,000	
5.4m*	8.9m*	ルーチ・オリレガ 75W専用電源【PSE規格適合】	LPSOL-075-24-ND-I	¥14,000	
10.7m*	17.9m*	ルーチ・オリレガ 145W専用電源【PSE規格適合】	LPSOL-145-24-ND-I	¥20,000	

オプション品

直線状で設置

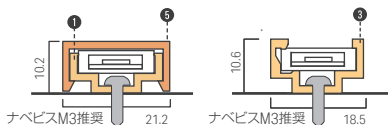
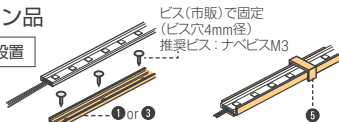

直線状で45°傾けて設置

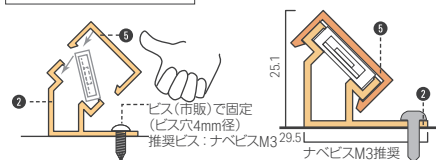

曲線状で設置

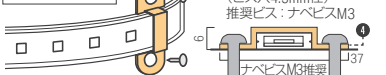

マグネットで設置

別売りの①マグネットセットで①②の取付レールをマグネット仕様にてできます。詳しくはLuci内装建築カタログ2024.04 P.197をご覧ください

直線状で設置				
オプション品名称	付属品	型番	価格/個数	仕切価格
① パワーフレックス用 取付レール 1000	⑤ パワーフレックスレール用 取付クリップ(5個)	LFP-RL1000	¥2,000 /970mm	
② パワーフレックス用 取付アルミレール 1000	—	LFP-RL1000-AL	¥2,500 /970mm	
直線状で45°傾けて設置				
オプション品名称	付属品	型番	価格/個数	仕切価格
② パワーフレックス用 45°取付レール 1000	⑤ パワーフレックスレール用 取付クリップ(5個)	LFP-45RL1000	¥2,200 /970mm	
曲線状で設置				
オプション品名称	付属品	型番	価格/個数	仕切価格
④ パワーフレックスビス留め用 取付クリップ	—	LFP-RC	¥1,100 /1袋5個入り	
関連ケーブル				
オプション品名称	備考	型番	価格/個数	仕切価格
⑧ JWPf コネクタ付電源ケーブル 5000mm	防滴仕様の灯具と電源を接続する際に使用 します	CAD-5000- MEFE-O	¥2,500/1本	
その他オプション				
オプション品名称	備考	型番	価格/個数	仕切価格
⑤ パワーフレックスレール用 取付クリップ <u>レール付属品</u>	灯具を取付レールに固定する際に使用し ます	LFP-PT	¥1,100 /1袋5個入り	
⑥ パワーフレックス用 エンドキャップ <u>灯具付属品</u>	カットした灯具の末端の封止に使用します 末端数分が必要です	LFP-EC	¥400 /1袋2個入り	
⑦ レール用マグネットセット	①取付レール、②取付アルミレールを マグネット仕様にする際に使用します	MG-R	¥3,000 /1袋4セット入り	
⑨ 封止用接着剤 20ml	灯具の末端の封止に使用します	LFX-GS20	¥2,000/20ml	
⑩ 封止用接着剤 10ml	20ml/約50回分・10ml/約25回分	LFX-GS10	¥1,400/10ml	

電源の選定 P.131参照

調光ページはこちら ➡ P.132-134

接続総数* = 複数系統の場合	電源			
	商品名	型番	価格/1台	仕切価格
1.9m	ルーチ・オリレガ 30W専用電源【PSE規格適合】	LPSOL-030-24-ND-I	¥12,000	
4.7m	ルーチ・オリレガ 75W専用電源【PSE規格適合】	LPSOL-075-24-ND-I	¥14,000	
9.3m*	ルーチ・オリレガ 145W専用電源【PSE規格適合】	LPSOL-145-24-ND-I	¥20,000	

LFPQU

ルーチ・パワーフレックス クイック



型番 **LFPQU 20 - 1000 - □ - CL - I**

商品名/ピッチ	サイズ	光源色		チューブ種類	耐候仕様
LFPQU20:20mmピッチ	1000	N : 昼白色 W : 白色 WW : 温白色	L30 : 電球色3000K L27 : 電球色2700K L24 : 電球色2400K	CL : 透明	I : 屋内

価格 **¥17,000/本**

仕切価格

仕様

入力電圧	DC24V
使用環境	屋内(結露無きこと)
最大直列連結数	5m
消費電力	9.8W
付属品	⑤ エンドキャップ 2個

光り方と曲がり方向



発光面に対して
垂直方向に曲がります
最小曲げ: R50mmまで

外形図

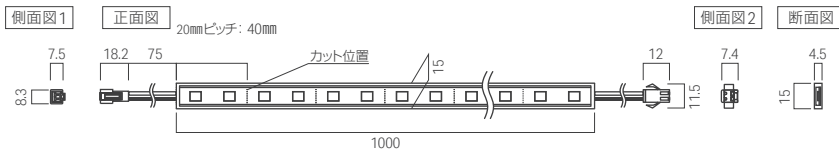

電源の選定 P.131参照

調光ページはこちら ➡ P.132-134

接続総数 * = 複数系統の場合	電源			
	20mmピッチ	商品名	型番	価格/1台
2.1m	ルーチ・オリレガ 30W専用電源【PSE規格適合】	LPSOL-030-24-ND-I	¥12,000	
5.4m*	ルーチ・オリレガ 75W専用電源【PSE規格適合】	LPSOL-075-24-ND-I	¥14,000	
10.7m*	ルーチ・オリレガ 145W専用電源【PSE規格適合】	LPSOL-145-24-ND-I	¥20,000	

オプション品

直線状で設置

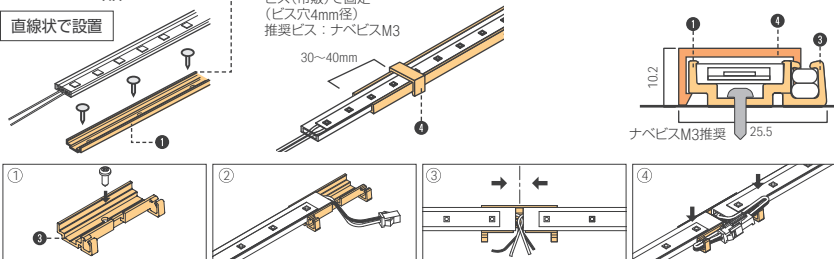

ジョイントパーツをビス留めする

灯具本体を両側ともパーツにはめる

灯具両端をパーツの中心にスライドさせる

リード線を折り曲げツメ部分に収納する

曲線状で設置

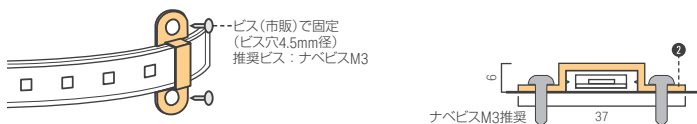

マグネットで設置

別売りの①マグネットセットで①の取付レールをマグネット仕様に変えます。詳しくはLuci内装建築カタログ2024.04 P.200をご覧ください

関連ケーブル

①SMコネクタ付電源ケーブル
1000mm, 5000mm 必須

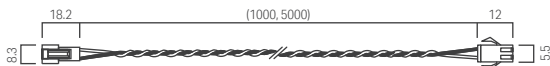

直線状で設置

オプション品名称	付属品	型番	価格/個数	仕切価格
① パワーフレックス用 取付レール 900	① パワーフレックスレール用 取付クリップ(5個)	LFP-RL0900	¥2,000 /853mm	
③ パワーフレックス クイック用 ジョイントパーツ	—	LFPQU-PT-A	¥700 /1袋4個入り	

曲線状で設置

オプション品名称	付属品	型番	価格/個数	仕切価格
② パワーフレックスビス留め用 取付クリップ	—	LFP-RC	¥1,100 /1袋5個入り	

関連ケーブル

オプション品名称	備考	型番	価格/個数	仕切価格
⑦ SMコネクタ付電源ケーブル 1000mm, 5000mm 必須	灯具の点灯のために、 1系統につき1本必要です	CAD-1000-MAFA-I CAD-5000-MAFA-I	¥1,300/1本 ¥1,700/1本	

その他オプション

オプション品名称	備考	型番	価格/個数	仕切価格
④ パワーフレックスレール用 取付クリップ レール付属品	灯具を取付レールに固定する際に使 います	LFP-PT	¥1,100 /1袋5個入り	
⑤ パワーフレックス用 エンドキャップ 灯具付属品	カットした灯具の末端の封止に使用しま す 末端数分必要です	LFP-EC	¥400 /1袋2個入り	
⑥ レール用マグネットセット	①取付レール、②ジョイントパーツを マグネット仕様にする際に使 います	MG-R	¥3,000 /1袋4セット入り	
⑧ 封止用接着剤 20ml	灯具の末端の封止に使用しま す	LFX-GS20	¥2,000/20ml	
⑨ 封止用接着剤 10ml	20ml/約50回分・10ml/約25回分	LFX-GS10	¥1,400/10ml	
⑩ 強力両面テープ	灯具を固定する際に使用しま す 10mm幅	LFP-AT15	¥5,400/15m	

LFTF-T

ルーチ・フラットフレックスF特注品

DC 24V	単色 調光	現場 カット可能	曲がる	屋内
水滴	特注加工 対応	3年 保証	垂直方向	



特注品
追加
3営業日
短納期



特注品
型番

LFTF10 - T□□□□ - □ - □ - □ - □

商品名/ピッチ	サイズ	リード線	光源色	チューブ種類	耐候仕様
LFTF10	P.128参照	S: 片側 W: 両側	最短納期: 3営業日から N: 昼白色 W: 白色 WW: 温白色 L30: 電球色3000K L27: 電球色2700K L24: 電球色2400K 目安納期: 7週間 D: 昼光色	CL: 透明 DF: 乳半	I: 屋内 O: 防滴

特注品用の型番には、「サイズ」の前には必ず「T」を付けます

※納期はあくまで目安であるため、ご発注の際には必ずご確認ください

価格 **¥16,000/m**

仕切価格

LEDピッチ	10mmピッチ
型番	LFTF10-T□□□□-□-□-□-□
価格	サイズ1000 ¥16,000
サイズごとの価格	価格詳細はこちら▶P.128

仕様

入力電圧	DC24V
使用環境	特注内容による 屋内・防滴(結露無きこと)
最大直列連結数	5m
消費電力	4.1W/m
付属品	④エンドキャップ 2個(屋内仕様のみ)

光り方と曲がり方向



発光面に対して
垂直方向に曲がります
最小曲げ: R50mmまで

外形図 特注品サイズ一覧はP.128参照

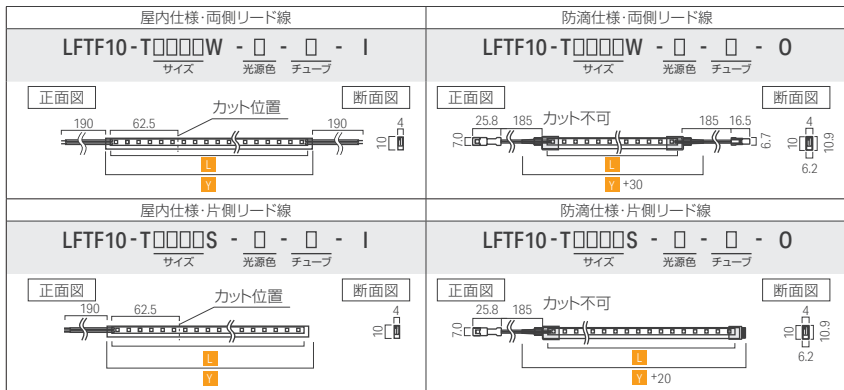

オプション品

直線状で設置

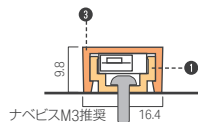
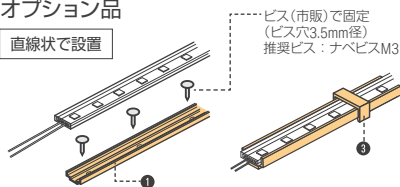

曲線状で設置

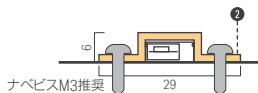
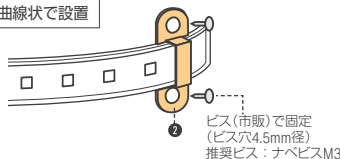

マグネットで設置

別売りの⑤マグネットセットで①の取付レールをマグネット仕様にできます。詳しくはLuci内装建築カタログ 2024.04 P.205をご覧ください

直線状で設置				
オプション品名称	付属品	型番	価格/個数	仕切価格
① フラットフレックス用 取付レール 1000	④ フラットフレックスレール用 取付クリップ(5個)	LFT-RL1000	¥2,000 /970mm	
曲線状で設置				
オプション品名称	付属品	型番	価格/個数	仕切価格
② フラットフレックスビス留め用 取付クリップ	—	LFT-RC	¥1,100 /1袋10個入り	
関連ケーブル				
オプション品名称	備考	型番	価格/個数	仕切価格
⑥ JWPFCコネクタ付電源ケーブル 5000mm	防滴仕様の灯具と電源を接続する際に使用 します	CAD-5000- MEFE-O	¥2,500/1本	
その他オプション				
オプション品名称	備考	型番	価格/個数	仕切価格
③ フラットフレックスレール用 取付クリップ レール付属品	灯具を取付レールに固定する際に使用し ます	LFT-PT	¥1,100 /1袋5個入り	
④ アルファ・フラット用 エンドキャップ 灯具付属品	カットした灯具の末端の封止に使用します 末端数分が必要です	LFX-EC	¥900 /1袋10個入り	
⑤ レール用マグネットセット	①取付レールをマグネット仕様に 使用します	MG-R	¥3,000 /1袋4セット入り	
⑦ 封止用接着剤 20ml	灯具の末端の封止に使用します	LFX-GS20	¥2,000/20ml	
⑧ 封止用接着剤 10ml	20ml/約50回分・10ml/約25回分	LFX-GS10	¥1,400/10ml	

電源の選定 P.131参照

調光ページはこちら ➡ P.132-134

接続総数* = 複数系統の場合	電源			
	商品名	型番	価格/1台	仕切価格
5.1m*	ルーチ・オリレガ 30W専用電源【PSE規格適合】	LPSOL-030-24-ND-I	¥12,000	
12.8m*	ルーチ・オリレガ 75W専用電源【PSE規格適合】	LPSOL-075-24-ND-I	¥14,000	
25.6m*	ルーチ・オリレガ 145W専用電源【PSE規格適合】	LPSOL-145-24-ND-I	¥20,000	

LFPA

ルーチ・パワーフレックス アルファ



型番 LFPA20 - 0960 - □ - CL - I

商品名/ピッチ	サイズ	光源色	チューブ種類	耐候仕様
LFPA20	0960	N : 昼白色 W : 白色 WW : 温白色 L30 : 電球色3000K	L27 : 電球色2700K L24 : 電球色2400K L21 : 電球色2100K	CL : 透明 I : 屋内

価格 ￥21,000/本

仕切価格

仕様

入力電圧	DC24V
使用環境	屋内
最大直列連結数	5m
消費電力	9.9W
付属品	①エンドキャップ 2個

光り方と曲がり方向



発光面に対して
水平方向に曲がります
最小曲げ：R300mmまで

外形図

正面図

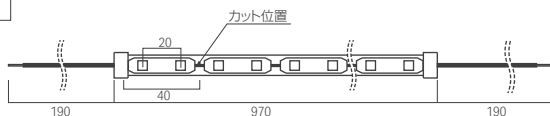

断面図



側面図



電源の選定 P.131参照

調光ページはこちら ➡ P.132-134

接続総数* = 複数系統の場合	電源			
	商品名	型番	価格/1台	仕切価格
2.1m	ルーチ・オリレガ 30W専用電源【PSE規格適合】	LPSOL-030-24-ND-I	¥12,000	
5.3m*	ルーチ・オリレガ 75W専用電源【PSE規格適合】	LPSOL-075-24-ND-I	¥14,000	
10.6m*	ルーチ・オリレガ 145W専用電源【PSE規格適合】	LPSOL-145-24-ND-I	¥20,000	

オプション品

直線状で設置

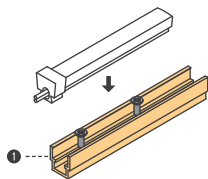

ビス(市販)で固定
(ビス穴4.5mm径)
推奨ビス: ナベビスM3

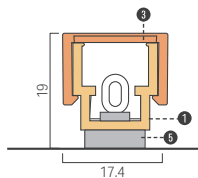
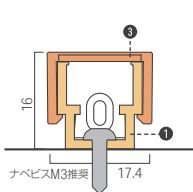
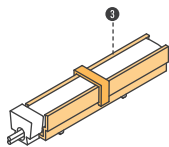

曲線状で設置

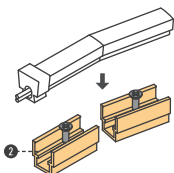

ビス(市販)で固定
(ビス穴4.5mm径)
推奨ビス: ナベビスM3

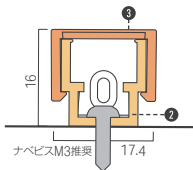
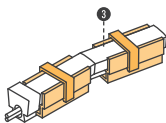

マグネットで設置

別売りの⑤マグネットセットで①の取付レールをマグネット仕様にてできます。詳しくはLuci 内装建築カタログ 2024.04 P.208をご覧ください

直線状で設置				
オプション品名称	付属品	型番	価格/個数	仕切価格
① パワーフレックス アルファ用 取付レール900	③ パワーフレックス アルファレール用 取付クリップ(5個)	LFPA-RL0900	¥2,200 /853mm	
曲線状で設置				
オプション品名称	付属品	型番	価格/個数	仕切価格
② パワーフレックス アルファ用 取付パーツ	④ パワーフレックス アルファレール用 取付クリップ(5個)	LFPA-RL0030	¥1,500 /1袋5個入り	
その他オプション				
オプション品名称	備考	型番	価格/個数	仕切価格
③ パワーフレックス アルファレール用 取付クリップ レール・パーツ付属品	灯具を取付レール・取付パーツに固定する際に使用します	LFPA-PT	¥1,100 /1袋5個入り	
④ パワーフレックス アルファ用 エンドキャップ 灯具付属品	カットした灯具の末端の封止に使用します 末端数分必要です	LFPA-EC	¥400 /1袋2個入り	
⑤ レール用マグネットセット	①取付レールをマグネット仕様にする際に使用します	MG-R	¥3,000 /1袋4セット入り	
⑥ 封止用接着剤 20ml	灯具の末端の封止に使用します	LFX-GS20	¥2,000/20ml	
⑦ 封止用接着剤 10ml	20ml/約50回分・10ml/約25回分	LFX-GS10	¥1,400/10ml	

LFXF-T

ルーチ・フレックスアルファF特注品



特注品
※納期
3営業日
短納期

特注品
型番

LFXF10-T□□□□ □ - □ - □ - □

商品名/ピッチ	サイズ	リード線	光源色	チューブ種類	耐候仕様
LFXF10	P.128参照	S: 片側 W: 両側	最短納期:3営業日から W: 白色 WW: 温白色 L30: 電球色3000K L27: 電球色2700K 目安納期:7週間 D: 昼光色 L24: 電球色2400K	CL: 透明 DF: 乳半	I: 屋内 O: 防滴

特注品用の型番には、「サイズ」の前に必ず「T」を付けます

※納期はあくまで目安であるため、ご発注の際には必ずご確認ください

価格 ¥16,000/m

仕切価格

LEDピッチ	10mmピッチ
型番	LFXF10-T□□□□ □ - □ - □ - □
価格	サイズ1000 ¥16,000
サイズごとの価格	価格詳細はこちら▶P.128

仕様

入力電圧	DC24V
使用環境	特注内容による 屋内・防滴(結露無きこと)
最大直列連結数	5m
消費電力	4.2W/m
付属品	⑤エンドキャップ 2個(屋内仕様のみ)

光り方と曲がり方向



発光面に対して
垂直方向に曲がります
最小曲げ: R50mmまで

外形図 特注品サイズ一覧はP.128参照

屋内仕様・両側リード線	防滴仕様・両側リード線
<p>LFXF10-T□□□□W - □ - □ - I</p> <p>サイズ 光源色 チューブ</p> <p>正面図 断面図</p>	<p>LFXF10-T□□□□W - □ - □ - O</p> <p>サイズ 光源色 チューブ</p> <p>正面図 断面図</p>
<p>屋内仕様・片側リード線</p> <p>LFXF10-T□□□□S - □ - □ - I</p> <p>サイズ 光源色 チューブ</p> <p>正面図 断面図</p>	<p>防滴仕様・片側リード線</p> <p>LFXF10-T□□□□S - □ - □ - O</p> <p>サイズ 光源色 チューブ</p> <p>正面図 断面図</p>

オプション品

直線状で設置

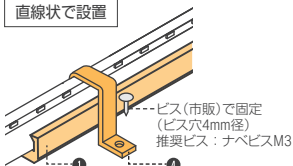

曲線状で設置

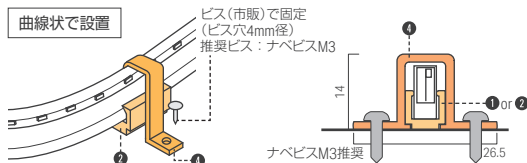

小さいスペースに設置

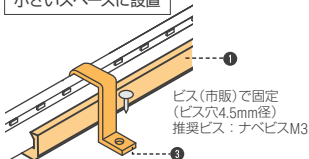

直線状で設置					
オプション品名称	付属品	型番	価格/個数	仕切価格	
①フレックスアルファ用 取付レール 1000	④フレックスアルファ用 取付クリップ(10個)	LFX-RL1000	¥1,200 /970mm		
曲線状で設置					
オプション品名称	付属品	型番	価格/個数	仕切価格	
②フレックスアルファ用 取付パーツ	④フレックスアルファ用 取付クリップ(10個)	LFX-RL0015	¥1,500 /1袋10個入り		
関連ケーブル					
オプション品名称	備考	型番	価格/個数	仕切価格	
⑥JWPFコネクタ付電源ケーブル 5000mm	防滴仕様の灯具と電源を接続する際に使用 します	CAD-5000-MEFE-O	¥2,500/1本		
その他オプション					
オプション品名称	備考	型番	価格/個数	仕切価格	
③フレックスアルファ用 取付クリップB	小さいスペースで灯具を取付レール・取付 パーツに固定する際に使用します	LFX-RC-B	¥1,200 /1袋10個入り		
④フレックスアルファ用 取付クリップ レール・パーツ付属品	灯具を取付レール・取付パーツに固定する 際に使用します	LFX-RC	¥1,200 /1袋10個入り		
⑤アルファ・フラット用 エンドキャップ 灯具付属品	カットした灯具の末端の封止に使用します 末端数分必要です	LFX-EC	¥900 /1袋10個入り		
⑦封止用接着剤 20ml	灯具の末端の封止に使用します	LFX-GS20	¥2,000/20ml		
⑧封止用接着剤 10ml	20ml/約50回分・10ml/約25回分	LFX-GS10	¥1,400/10ml		

電源の選定 P.131参照

調光ページはこちら ➡ P.132-134

接続総数* = 複数系統の場合	電源			
	商品名	型番	価格/1台	仕切価格
5.0m	ルーチ・オリレガ 30W専用電源【PSE規格適合】	LPSOL-030-24-ND-I	¥12,000	
12.5m*	ルーチ・オリレガ 75W専用電源【PSE規格適合】	LPSOL-075-24-ND-I	¥14,000	
25.1m*	ルーチ・オリレガ 145W専用電源【PSE規格適合】	LPSOL-145-24-ND-I	¥20,000	

LFPRB

ルーチ・パワーフレックス リラクシングブルー

Luci 内装建築カタログ 2024.04 P.214



型番 LFP20 - 1000 - B - V - I

商品名/ピッチ	サイズ	光源色	チューブ種類	耐候仕様
LFP20	1000	B:青	V:紫=RB専用	I:屋内

価格 ¥25,000/本

仕切価格

仕様

入力電圧	DC24V
使用環境	屋内(結露無きこと)
最大直列連結数	5m
消費電力	8.3W/m
付属品	①エンドキャップ 2個

光り方と曲がり方向



発光面に対して
垂直方向に曲がります
最小曲げ：R50mmまで

外形図

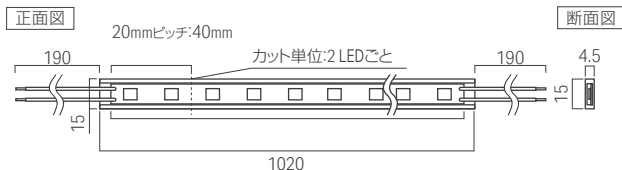

チューブの性質上、カット位置が見えにくくなっております

オプション品

直線状で設置

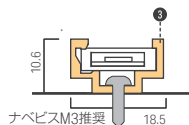
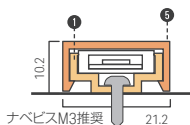
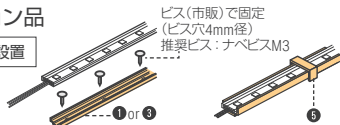

直線状で45°傾けて設置

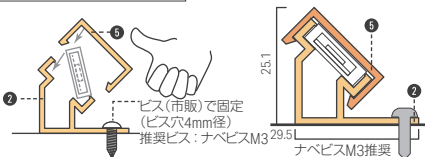

曲線状で設置

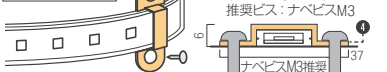

マグネットで設置

別売りの⑦マグネットセットで①②の取付レールをマグネット仕様にてできます。詳しくはLuci内装建築カタログ2024.04 P.216をご覧ください

直線状で設置

オプション品名称	付属品	型番	価格/個数	仕切価格
① パワーフレックス用 取付レール 1000	⑤ パワーフレックスレール用 取付クリップ(5個)	LFP-RL1000	¥2,000 /970mm	
④ パワーフレックス用 取付アルミレール 1000	—	LFP-RL1000-AL	¥2,500 /970mm	

直線状で45°傾けて設置

オプション品名称	付属品	型番	価格/個数	仕切価格
② パワーフレックス用 45°取付レール 1000	⑤ パワーフレックスレール用 取付クリップ(5個)	LFP-45RL1000	¥2,200 /970mm	

曲線状で設置

オプション品名称	付属品	型番	価格/個数	仕切価格
④ パワーフレックスビス留め用 取付クリップ	—	LFP-RC	¥1,100 /1袋5個入り	

その他オプション

オプション品名称	備考	型番	価格/個数	仕切価格
⑤ パワーフレックスレール用 取付クリップ レール付属品	灯具を取付レールに固定する際に使用します	LFP-PT	¥1,100 /1袋5個入り	
⑥ パワーフレックス用 エンドキャップ 灯具付属品	カットした灯具の末端の封止に使用します 末端数分必要です	LFP-EC	¥400 /1袋2個入り	
⑦ レール用マグネットセット	①取付レール、②取付アルミレールを マグネット仕様にする際に使用します	MG-R	¥3,000 /1袋4セット入り	
⑧ 封止用接着剤 20ml	灯具の末端の封止に使用します	LFX-GS20	¥2,000/20ml	
⑨ 封止用接着剤 10ml	20ml/約50回分・10ml/約25回分	LFX-GS10	¥1,400/10ml	
⑩ 強力両面テープ	灯具を固定する際に使用します 10mm幅	LFP-AT15	¥5,400/15m	

電源の選定 P.131参照

調光ページはこちら ➡ P.132-134

接続総数* = 複数系統の場合	電源			
	商品名	型番	価格/1台	仕切価格
2.5m	ルーチ・オリレガ 30W専用電源【PSE規格適合】	LPSOL-030-24-ND-I	¥12,000	
6.3m*	ルーチ・オリレガ 75W専用電源【PSE規格適合】	LPSOL-075-24-ND-I	¥14,000	
12.6m*	ルーチ・オリレガ 145W専用電源【PSE規格適合】	LPSOL-145-24-ND-I	¥20,000	

LFPTH-T

ルーチ・パワーフレックス トフ 特注品

DC 24V 調色 調光 現場カット可能 曲がる 屋内 3年保証



型番 LFPTH20-T□□□□ □ - □ □ - □ - □

商品名/ピッチ	サイズ	リード線	光源色1	光源色2	チューブ種類	耐候仕様
LFPTH20	P.130参照 特注品用の型番には、「サイズ」の前には必ず「T」を付けます	S : 片側 W : 両側	N : 昼白色 W : 白色 WW : 温白色 L30 : 電球色3000K L27 : 電球色2700K L24 : 電球色2400K L21 : 電球色2100K	W : 白色 WW : 温白色 L30 : 電球色3000K L27 : 電球色2700K L24 : 電球色2400K L21 : 電球色2100K B : 青	CL : 透明 DF : 乳半	I : 屋内
表記例 NとL30を選んだ場合 → NL30 WWとL24を選んだ場合 → WWL24						

価格 **¥24,000/m**

仕切価格

仕様

入力電圧	DC24V
使用環境	屋内(結露無きこと)
最大直列連結数	5m
消費電力	9.8W(最大)
付属品	●エンドキャップ 2個
サイズごとの価格	価格詳細はこちら▶P.130

光り方と曲がり方向



発光面に対して
垂直方向に曲がります
最小曲げ：R50mmまで

外形図 特注品サイズ一覧はP.130参照

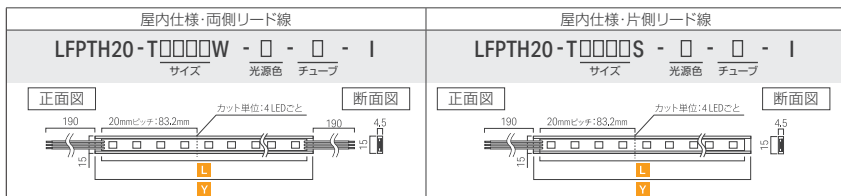

オプション品

直線状で設置

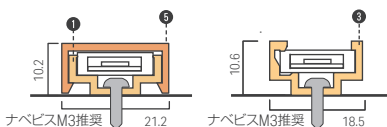
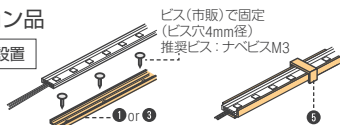

直線状で45°傾けて設置

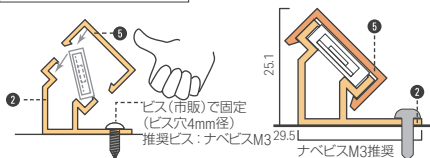

曲線状で設置



マグネットで設置

別売りの⑦マグネットセットで①③のクリップをマグネット仕様にできます。詳しくはLuci内装建築カタログ2024.04 P.227をご覧ください

直線状で設置				
オプション品名称	付属品	型番	価格/個数	仕切価格
① パワーフレックス用 取付レール 1000	⑤ パワーフレックスレール用 取付クリップ(5個)	LFP-RL1000	¥2,000 /970mm	
③ パワーフレックス用 取付アルミレール 1000	—	LFP-RL1000-AL	¥2,500 /970mm	
直線状で45°傾けて設置				
オプション品名称	付属品	型番	価格/個数	仕切価格
② パワーフレックス用 45°取付レール 1000	⑥ パワーフレックスレール用 取付クリップ(5個)	LFP-45RL1000	¥2,200 /970mm	
曲線状で設置				
オプション品名称	付属品	型番	価格/個数	仕切価格
④ パワーフレックスビス留め用 取付クリップ	—	LFP-RC	¥1,100 /1袋5個入り	
その他オプション				
オプション品名称	備考	型番	価格/個数	仕切価格
⑤ パワーフレックスレール用 取付クリップ レール付属品	灯具を取付レールに固定する際に 使用します	LFP-PT	¥1,100 /1袋5個入り	
⑥ パワーフレックス用 エンドキャップ 灯具付属品	カットした灯具の末端の封止に使用します 末端数分必要です	LFP-EC	¥400 /1袋2個入り	
⑦ レール用マグネットセット	①取付レール、③取付アルミレールを マグネット仕様にする際に使用します	MG-R	¥3,000 /1袋4セット入り	
⑧ 封止用接着剤 20ml	灯具の末端の封止に使用します	LFX-GS20	¥2,000/20ml	
⑨ 封止用接着剤 10ml	20ml/約50回分・10ml/約25回分	LFX-GS10	¥1,400/10ml	
⑩ 強力両面テープ	灯具を固定する際に使用します 10mm幅	LFP-AT15	¥5,400/15m	

電源の選定 P.131参照

調光ページはこちら ➡ P.135,136

接続総数* = 複数系統の場合	電源			
	商品名	型番	価格/1台	仕切価格
2.2m	ルーチ・オリレガ 30W専用電源【PSE規格適合】	LPSOL-030-24-ND-I	¥12,000	
5.4m*	ルーチ・オリレガ 75W専用電源【PSE規格適合】	LPSOL-075-24-ND-I	¥14,000	
10.8m*	ルーチ・オリレガ 145W専用電源【PSE規格適合】	LPSOL-145-24-ND-I	¥20,000	

LFPTH

ルーチ・パワーフレックス トフ

Luci 内装建築カタログ 2024.04 P.230

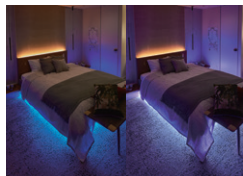

型番 LFPTH20- 1000 - NL27 - CL - I

商品名/ピッチ	サイズ	光源色	チューブ種類	耐候仕様
LFPTH20	1000	NL27：昼白色～電球色2700K	CL：透明	I：屋内

価格 ¥18,000/本

仕切価格

仕様

入力電圧	DC24V
使用環境	屋内(結露無きこと)
最大直列連結数	5m
消費電力	9.8W(最大)
付属品	●エンドキャップ 2個

光り方と曲がり方向



発光面に対して
垂直方向に曲がります
最小曲げ：R50mmまで

外形図

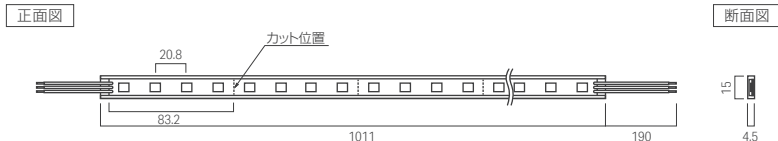

オプション品

直線状で設置

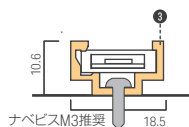
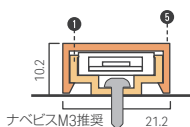
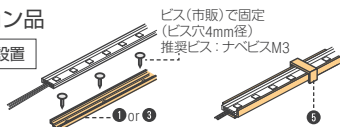

直線状で45°傾けて設置

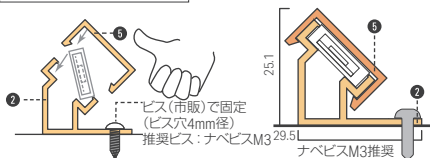

曲線状で設置

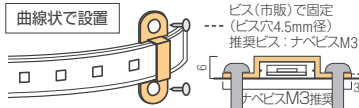

マグネットで設置

別売りの⑦マグネットセットで①③のクリップをマグネット仕様にできます。詳しくはLuci内装建築カタログ2024.04 P.232をご覧ください

直線状で設置				
オプション品名称	付属品	型番	価格/個数	仕切価格
① パワーフレックス用 取付レール 1000	⑤ パワーフレックスレール用 取付クリップ(5個)	LFP-RL1000	¥2,000 /970mm	
③ パワーフレックス用 取付アルミレール 1000	—	LFP-RL1000-AL	¥2,500 /970mm	
直線状で45°傾けて設置				
オプション品名称	付属品	型番	価格/個数	仕切価格
② パワーフレックス用 45°取付レール 1000	⑥ パワーフレックスレール用 取付クリップ(5個)	LFP-45RL1000	¥2,200 /970mm	
曲線状で設置				
オプション品名称	付属品	型番	価格/個数	仕切価格
④ パワーフレックスビス留め用 取付クリップ	—	LFP-RC	¥1,100 /1袋5個入り	
その他オプション				
オプション品名称	備考	型番	価格/個数	仕切価格
⑤ パワーフレックスレール用 取付クリップ レール付属品	灯具を取付レールに固定する際に使用 します	LFP-PT	¥1,100 /1袋5個入り	
⑥ パワーフレックス用 エンドキャップ 灯具付属品	カットした灯具の末端の封止に使用します 末端数分必要です	LFP-EC	¥400 /1袋2個入り	
⑦ レール用マグネットセット	①取付レール、③取付アルミレールを マグネット仕様にする際に使用します	MG-R	¥3,000 /1袋4セット入り	
⑧ 封止用接着剤 20ml	灯具の末端の封止に使用します	LFX-GS20	¥2,000/20ml	
⑨ 封止用接着剤 10ml	20ml/約50回分・10ml/約25回分	LFX-GS10	¥1,400/10ml	
⑩ 強力両面テープ	灯具を固定する際に使用します 10mm幅	LFP-AT15	¥5,400/15m	

電源の選定 P.131参照

調光ページはこちら ➡ P.135,136

接続総数* = 複数系統の場合	電源			
	商品名	型番	価格/1台	仕切価格
2.2m	ルーチ・オリレガ 30W専用電源【PSE規格適合】	LPSOL-030-24-ND-I	¥12,000	
5.4m*	ルーチ・オリレガ 75W専用電源【PSE規格適合】	LPSOL-075-24-ND-I	¥14,000	
10.8m*	ルーチ・オリレガ 145W専用電源【PSE規格適合】	LPSOL-145-24-ND-I	¥20,000	

LTH-T

ルーチ・トフ 特注品



型番 LTH - □□□□ - □ □ - DF - I

商品名	サイズ	光源色1	光源色2	カバー種類	耐候仕様
LTH	0100 0500 1000	N : 昼白色 W : 白色 WW : 温白色 L30 : 電球色3000K L27 : 電球色2700K	W : 白色 WW : 温白色 L30 : 電球色3000K L27 : 電球色2700K L24 : 電球色2400K	DF : 乳半	I : 屋内

表記例

NとL30を選んだ場合 → NL30
WWとL24を選んだ場合 → WWL24

価格 **¥32,000/サイズ1000**

仕切価格

仕様

入力電圧	DC24V
使用環境	屋内(結露無きこと)
最大直列連結数	4m
付属品	①取付パーツ 2個

サイズ	0100	0500	1000
型番	LTH-0100-NL27-DF-I	LTH-0500-NL27-DF-I	LTH-1000-NL27-DF-I
価格	¥5,000	¥16,000	¥32,000
仕切価格			
長さ(L)	103mm	503mm	1003mm
消費電力	2.8W(最大)	13.9W(最大)	27.8W(最大)

外形図

正面図

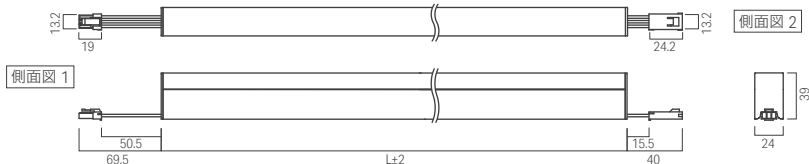

オプション品

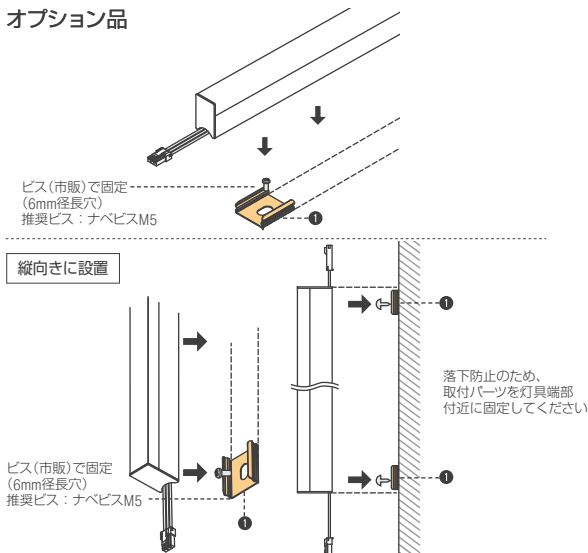

関連ケーブル

- ② トフ用電源ケーブル 500mm **必須**

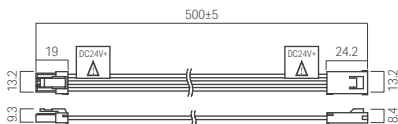

取付パーツ

オプション品名称	備考	型番	価格/個数	仕切価格
① トフ用取付パーツA 灯具付属品	-	LTH-PTA	¥600 /1袋2個入り	

関連ケーブル

オプション品名称	備考	型番	価格/個数	仕切価格
② トフ用電源ケーブル 500mm 必須	灯具と電源を コネクタ接続する際に使用します。1系統につき1本必要です	CAD-0500-MDFD-1	¥1,300/1本	

電源の選定 P.131参照

調光ページはこちら ➡ P.135,136

接続総数* = 複数系統の場合	電源			
	商品名	型番	価格/1台	仕切価格
0.8m	ルーチ・オリレガ 30W専用電源【PSE規格適合】	LPSOL-030-24-ND-I	¥12,000	
1.9m	ルーチ・オリレガ 75W専用電源【PSE規格適合】	LPSOL-075-24-ND-I	¥14,000	
3.8m	ルーチ・オリレガ 145W専用電源【PSE規格適合】	LPSOL-145-24-ND-I	¥20,000	

Luci THOF®

LTH

ルーチ・トフ

Luci 内装建築カタログ 2024.04 P.238



型番 LTH - □□□□ - NL27 - DF - I

商品名	サイズ	光源色	カバー種類	耐候仕様
LTH	0100 0500 1000	NL27 : 昼白色~電球色2700K	DF : 乳半	I : 屋内

価格 ¥32,000/ サイズ1000

仕切価格

仕様

入力電圧	DC24V
使用環境	屋内(結露無きこと)
最大直列連結数	4m
付属品	取付パーツ 2個

サイズ	0100	0500	1000
型番	LTH-0100-NL27-DF-I	LTH-0500-NL27-DF-I	LTH-1000-NL27-DF-I
価格	¥5,000	¥16,000	¥32,000
仕切価格			
長さ(L)	103mm	503mm	1003mm
消費電力	2.8W(最大)	13.9W(最大)	27.8W(最大)

外形図

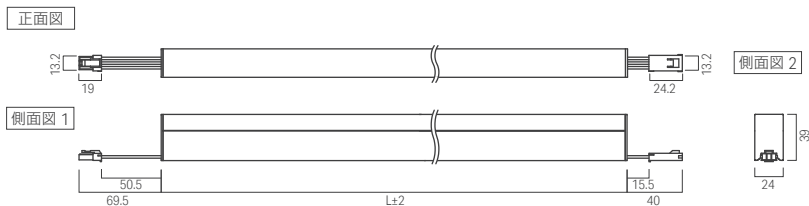

オプション品

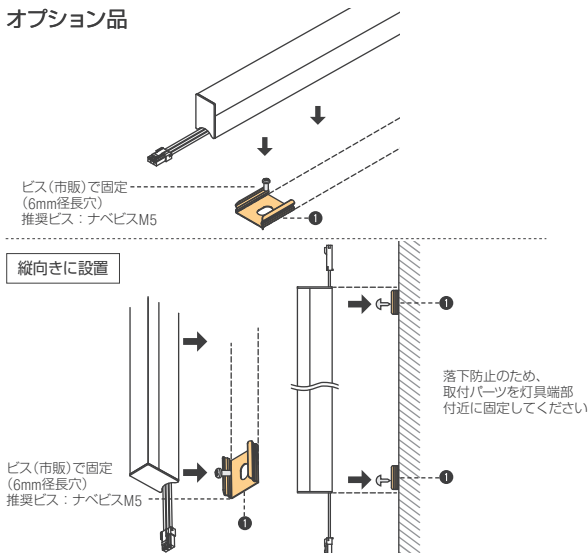

関連ケーブル

- ② トフ用電源ケーブル 500mm **必須**

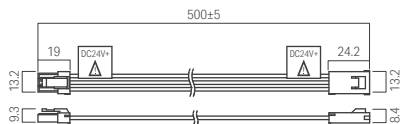

取付パーツ				
オプション品名称	備考	型番	価格/個数	仕切価格
① トフ用取付パーツA 灯具付属品	-	LTH-PTA	¥600 /1袋2個入り	
関連ケーブル				
オプション品名称	備考	型番	価格/個数	仕切価格
② トフ用電源ケーブル 500mm 必須	灯具と電源 を接続する際に使用します。1系統につき1本必要です	CAD-0500-MDFD-1	¥1,300/1本	

電源の選定 P.131参照

調光ページはこちら ➡ P.135,136

接続総数* = 複数系統の場合	電源			
	商品名	型番	価格/1台	仕切価格
0.8m	ルーチ・オリレガ 30W専用電源【PSE規格適合】	LPSOL-030-24-ND-I	¥12,000	
1.9m	ルーチ・オリレガ 75W専用電源【PSE規格適合】	LPSOL-075-24-ND-I	¥14,000	
3.8m	ルーチ・オリレガ 145W専用電源【PSE規格適合】	LPSOL-145-24-ND-I	¥20,000	

サイズ×価格一覧

ルーチ・シルクス 100V

P.47

サイズ	長さ(mm)	価格	消費電力(W)
0099	99	¥8,000	1.7
0195	195	¥14,000	3.4
0291	291	¥15,000	5.0
0387	387	¥18,000	6.7
0483	483	¥20,000	8.4
0579	579	¥22,000	10.1
0675	675	¥25,000	11.8
0771	771	¥26,000	13.4
0867	867	¥29,000	15.1
0963	963	¥31,000	16.8
1059	1059	¥33,000	18.5
1155	1155	¥37,000	20.2
1251	1251	¥38,000	21.8
1347	1347	¥39,000	23.5
1443	1443	¥40,000	25.2

ルーチ・パワーフレックス 100V CF

P.49

サイズ	長さ(mm)	価格	消費電力(W)
0232	232	¥17,000	2.5
0434	434	¥21,000	5.0
0636	636	¥23,000	7.5
0838	838	¥25,000	10.0
1040	1040	¥28,000	12.5
1242	1242	¥30,000	15.0
1444	1444	¥33,000	17.5

ルーチ・パワーフレックス 100V L+

P.51

サイズ	長さ(mm)	価格	消費電力(W)
片側 0436	436	¥20,000	5.0
両側 0436	436	¥23,000	5.0
片側 0638	638	¥23,000	7.5
両側 0638	638	¥26,000	7.5
片側 0840	840	¥26,000	10.0
両側 0840	840	¥29,000	10.0
片側 1042	1042	¥29,000	12.5
両側 1042	1042	¥32,000	12.5

ルーチ・シルクス K

P.75

サイズ	長さ(mm)	価格	消費電力(W)
0074	74	¥6,000	0.7
0259	259	¥9,000	2.5
0388	388	¥12,000	4.0
0509	509	¥14,000	5.1
0573	573	¥16,000	5.8
0702	702	¥18,000	7.3
0823	823	¥21,000	8.4
1008	1008	¥25,000	10.2
1137	1137	¥28,000	11.6
1451	1451	¥35,000	14.9

電源の選定 P.131参照

*= 複数系統の場合

通常時 調光時	電源 (型番)	価格/1台
2.1m	ルーチ・オリレガ30W専用電源 (LPSOL-030-24-ND-I)	¥12,000
5.2m	ルーチ・オリレガ75W専用電源 (LPSOL-075-24-ND-I)	¥14,000
10.3m*	ルーチ・オリレガ145W専用電源 (LPSOL-145-24-ND-I)	¥20,000

ルーチ・シルクス ワイド K

P.77

サイズ	長さ(mm)	価格	消費電力(W)
0074	74	¥6,000	0.7
0259	259	¥9,000	2.5
0388	388	¥12,000	4.0
0509	509	¥14,000	5.1
0573	573	¥16,000	5.8
0702	702	¥18,000	7.3
0823	823	¥21,000	8.4
1008	1008	¥25,000	10.2
1137	1137	¥28,000	11.6
1451	1451	¥35,000	14.9

電源の選定 P.131参照

*= 複数系統の場合

通常時 調光時	電源 (型番)	価格/1台
2.1m	ルーチ・オリレガ30W専用電源 (LPSOL-030-24-ND-I)	¥12,000
5.2m	ルーチ・オリレガ75W専用電源 (LPSOL-075-24-ND-I)	¥14,000
10.3m*	ルーチ・オリレガ145W専用電源 (LPSOL-145-24-ND-I)	¥20,000

サイズ×価格一覧

ルーチ・リミット US(P.57) / kk(P.59) / sm(P.61) / mr(P.63) / sa(P.65) / sk(P.67)

サイズ	長さ (mm)	価格	消費電力 (W)	
			6.4W	8.6W
0033	32.2	¥12,000	0.2	0.2
0058	57.2		0.3	0.4
0083	82.2		0.5	0.6
0108	107.2		0.6	0.9
0133	132.2		0.8	1.1
0158	157.2		1.0	1.3
0183	182.2		1.1	1.5
0208	207.2		1.3	1.7
0233	232.2		1.4	1.9
0258	257.2		1.6	2.1
0283	282.2	¥16,000	1.8	2.4
0308	307.2		1.9	2.6
0333	332.2		2.1	2.8
0358	357.2		2.2	3.0
0383	382.2		2.4	3.2
0408	407.2		2.6	3.4
0433	432.2		2.7	3.6
0458	457.2		2.9	3.9
0483	482.2		3.0	4.1
0508	507.2		3.2	4.3
0533	532.2	¥19,000	3.4	4.5
0558	557.2		3.5	4.7
0583	582.2		3.7	4.9
0608	607.2		3.8	5.1
0633	632.2		4.0	5.4
0658	657.2		4.2	5.6
0683	682.2		4.3	5.8
0708	707.2		4.5	6.0
0733	732.2		4.6	6.2
0758	757.2		4.8	6.4

サイズ	長さ (mm)	価格	消費電力 (W)	
			6.4W	8.6W
0783	782.2	¥22,000	5.0	6.6
0808	807.2		5.1	6.8
0833	832.2		5.3	7.1
0858	857.2		5.4	7.3
0883	882.2		5.6	7.5
0908	907.2		5.8	7.7
0933	932.2		5.9	7.9
0958	957.2		6.1	8.1
0983	982.2		6.2	8.3
1008	1007.2		6.4	8.6
1033	1032.2	¥24,000	6.6	8.8
1058	1057.2		6.7	9.0
1083	1082.2		6.9	9.2
1108	1107.2		7.0	9.4
1133	1132.2		7.2	9.6
1158	1157.2		7.4	9.8
1183	1182.2		7.5	10.1
1208	1207.2		7.7	10.3
1233	1232.2		7.8	10.5
1258	1257.2		8.0	10.7
1283	1282.2	¥30,000	8.2	10.9
1308	1307.2		8.3	11.1
1333	1332.2		8.5	11.3
1358	1357.2		8.6	11.6
1383	1382.2		8.8	11.8
1408	1407.2		9.0	12.0
1433	1432.2		9.1	12.2
1458	1457.2		9.3	12.4
1483	1482.2		9.4	12.6
1508	1507.2		9.6	12.8

電源の選定 P.131参照

*= 複数系統の場合

通常時調光時		電源 (型番)	価格/1台
6.4W	8.6W		
3.5m	2.4m	ルーチ・オリレガ30W専用電源 (LPSOL-030-24-ND-I)	¥12,000
7m*	6.1m*	ルーチ・オリレガ75W専用電源 (LPSOL-075-24-ND-I)	¥14,000
14m*	12.2m*	ルーチ・オリレガ145W専用電源 (LPSOL-145-24-ND-I)	¥20,000

サイズ×価格一覧

ルーチ・リミット zen 片側リード仕様

P.69

サイズ	長さ (mm)	価格	消費電力 (W)
0034	34	¥26,000	0.2
0059	59		0.4
0084	84		0.7
0109	109		0.9
0134	134		1.1
0159	159		1.3
0184	184		1.6
0209	209		1.8
0234	234		2.0
0259	259		2.2
0284	284	¥32,000	2.5
0309	309		2.7
0334	334		2.9
0359	359		3.1
0384	384		3.3
0409	409		3.6
0434	434		3.8
0459	459		4.0
0484	484		4.2
0509	509		4.5
0534	534	¥38,000	4.7
0559	559		4.9
0584	584		5.1
0609	609		5.4
0634	634		5.6
0659	659		5.8
0684	684		6.0
0709	709		6.2
0734	734		6.5
0759	759		6.7
0784	784	¥44,000	6.9
0809	809		7.1
0834	834		7.4
0859	859		7.6
0884	884		7.8
0909	909		8.0
0934	934		8.3
0959	959		8.5
0984	984		8.7
1009	1009		8.9

ルーチ・リミット zen 中央リード仕様

P.69

サイズ	長さ (mm)	価格	消費電力 (W)
0159	159	¥29,000	1.3
0209	209		1.8
0259	259		2.2
0309	309	¥35,000	2.7
0359	359		3.1
0409	409		3.6
0459	459		4.0
0509	509		4.5

電源の選定 P.131参照

*= 複数系統の場合

通常時 調光時	電源 (型番)	価格/1台
2.4m*	ルーチ・オリレガ30W専用電源 (LPSOL-030-24-ND-I)	¥12,000
5.9m*	ルーチ・オリレガ75W専用電源 (LPSOL-075-24-ND-I)	¥14,000
11.8m*	ルーチ・オリレガ145W専用電源 (LPSOL-145-24-ND-I)	¥20,000

サイズ×価格一覧

ルーチ・リミット us/kk/sm/mr/sa/sk
ペンダント仕様 P.71

サイズ	長さ(mm)	価格	消費電力(W)
0108	107.2	¥21,500	0.6
0133	132.2		0.8
0158	157.2		1.0
0183	182.2		1.1
0208	207.2		1.3
0233	232.2		1.4
0258	257.2		1.6
0283	282.2	¥25,500	1.8
0308	307.2		1.9
0333	332.2		2.1
0358	357.2		2.2
0383	382.2		2.4
0408	407.2		2.6
0433	432.2		2.7
0458	457.2		2.9
0483	482.2		3.0
0508	507.2		3.2
0533	532.2	¥28,500	3.4
0558	557.2		3.5
0583	582.2		3.7
0608	607.2		3.8
0633	632.2		4.0
0658	657.2		4.2
0683	682.2		4.3
0708	707.2		4.5
0733	732.2		4.6
0758	757.2		4.8
0783	782.2	¥31,500	5.0
0808	807.2		5.1
0833	832.2		5.3
0858	857.2		5.4
0883	882.2		5.6
0908	907.2		5.8
0933	932.2		5.9
0958	957.2		6.1
0983	982.2		6.2
1008	1007.2		6.4

ルーチ・リミット zen ペンダント仕様
P.71

サイズ	長さ(mm)	価格	消費電力(W)
0109	109	¥35,500	0.9
0134	134		1.1
0159	159		1.3
0184	184		1.6
0209	209		1.8
0234	234		2.0
0259	259		2.2
0284	284	¥41,500	2.5
0309	309		2.7
0334	334		2.9
0359	359		3.1
0384	384		3.3
0409	409		3.6
0434	434		3.8
0459	459		4.0
0484	484		4.2
0509	509		4.5
0534	534	¥47,500	4.7
0559	559		4.9
0584	584		5.1
0609	609		5.4
0634	634		5.6
0659	659		5.8
0684	684		6.0
0709	709		6.2
0734	734		6.5
0759	759		6.7
0784	784	¥53,500	6.9
0809	809		7.1
0834	834		7.4
0859	859		7.6
0884	884		7.8
0909	909		8.0
0934	934		8.3
0959	959		8.5
0984	984		8.7
1009	1009		8.9

電源の選定 P.131参照

*= 複数系統の場合

通常時 調光時	電源 (型番)	価格/1台
3.5m*	ルーチ・オリレガ30W専用電源 (LPSOL-030-24-ND-I)	¥12,000
7m*	ルーチ・オリレガ75W専用電源 (LPSOL-075-24-ND-I)	¥14,000
14m*	ルーチ・オリレガ145W専用電源 (LPSOL-145-24-ND-I)	¥20,000

電源の選定 P.131参照

*= 複数系統の場合

通常時 調光時	電源 (型番)	価格/1台
2.4m*	ルーチ・オリレガ30W専用電源 (LPSOL-030-24-ND-I)	¥12,000
5.9m*	ルーチ・オリレガ75W専用電源 (LPSOL-075-24-ND-I)	¥14,000
11.8m*	ルーチ・オリレガ145W専用電源 (LPSOL-145-24-ND-I)	¥20,000

サイズ×価格一覧

ルーチ・クレイド F/ルーチ・クレイド lens
P.79 P.81

サイズ	長さ(mm)	価格	消費電力(W)
0150	151	¥7,000	2.7
0300	300	¥10,000	5.4
0510	510	¥15,000	9.5
0880	880	¥23,000	16.2
1170	1169	¥29,000	21.6
1460	1459	¥36,000	27.0

電源の選定 P.131参照

*= 複数系統の場合

通常時 調光時	電源 (型番)	価格/1台
1.1m	ルーチ・オリレガ30W専用電源 (LPSOL-030-24-ND-I)	¥12,000
2.8m	ルーチ・オリレガ75W専用電源 (LPSOL-075-24-ND-I)	¥14,000
5.7m*	ルーチ・オリレガ145W専用電源 (LPSOL-145-24-ND-I)	¥20,000

ルーチ・ヴィヴォキシーフレックス
P.83

サイズ	長さ(mm)	価格	消費電力(W)
0125	135	¥18,000	3
0500	510	¥25,000	12
0750	760	¥31,000	18
1000	1010	¥36,500	24
1375	1385	¥44,800	33

電源の選定 P.131参照

*= 複数系統の場合

通常時 調光時	電源 (型番)	価格/1台
0.9m	ルーチ・オリレガ30W専用電源 (LPSOL-030-24-ND-I)	¥12,000
2.2m	ルーチ・オリレガ75W専用電源 (LPSOL-075-24-ND-I)	¥14,000
4.4m	ルーチ・オリレガ145W専用電源 (LPSOL-145-24-ND-I)	¥20,000

ルーチ・トフタ
P.85

サイズ	長さ(mm)	価格	消費電力(W)
0103	103	¥5,000	2.1
0306	306	¥9,000	6.4
0503	503	¥12,000	10.6
1003	1003	¥24,000	21.3
1205	1205	¥28,000	25.6
1503	1503	¥33,000	31.9

電源の選定 P.131参照

*= 複数系統の場合

通常時 調光時	電源 (型番)	価格/1台
1.0m	ルーチ・オリレガ30W専用電源 (LPSOL-030-24-ND-I)	¥12,000
2.5m	ルーチ・オリレガ75W専用電源 (LPSOL-075-24-ND-I)	¥14,000
4.9m	ルーチ・オリレガ145W専用電源 (LPSOL-145-24-ND-I)	¥20,000

ルーチ・ナノライン
P.87

サイズ	長さ(mm) (L)	価格	消費電力(W)
0109	109	¥11,000	0.6
0206	206	¥13,000	1.2
0303	303	¥15,000	1.8
0400	400	¥17,000	2.4
0498	498	¥18,000	3.0
0595	595	¥20,000	3.6
0692	692	¥22,000	4.2
0789	789	¥24,000	4.8
0886	886	¥26,000	5.3
0984	984	¥28,000	5.9

電源の選定 P.131参照

*= 複数系統の場合

通常時 調光時	電源 (型番)	価格/1台
3.5m	ルーチ・オリレガ30W専用電源 (LPSOL-030-24-ND-I)	¥12,000
8.8m*	ルーチ・オリレガ75W専用電源 (LPSOL-075-24-ND-I)	¥14,000
17.7m*	ルーチ・オリレガ145W専用電源 (LPSOL-145-24-ND-I)	¥20,000

サイズ×価格一覧

ルーチ・フラットフレックス ミニクス P.89

サイズ	屋内仕様 外形寸法(mm) Y	価格	消費電力 (W)
0072	71.3	¥11,000	0.3
0134	133.8		0.5
0197	196.3		0.8
0259	258.8		1.1
0322	321.3		1.3
0384	383.8		1.6
0447	446.3		1.8
0509	508.8		2.1
0572	571.3		2.4
0634	633.8		2.6
0697	696.3	¥19,000	2.9
0759	758.8		3.2
0822	821.3		3.4
0884	883.8		3.7
0947	946.3		3.9
1009	1008.8		4.2
1072	1071.3		4.5
1134	1133.8		4.7
1197	1196.3		5.0
1259	1258.8		5.3
1322	1321.3	¥27,000	5.5
1384	1383.8		5.8
1447	1446.3		6.0

電源の選定 P.131参照

*= 複数系統の場合

通常時 調光時	電源 (型番)	価格/1台
5.1m*	ルーチ・オリレガ30W専用電源 (LPSOL-030-24-ND-I)	¥12,000
12.8m*	ルーチ・オリレガ75W専用電源 (LPSOL-075-24-ND-I)	¥14,000
25.6m*	ルーチ・オリレガ145W専用電源 (LPSOL-145-24-ND-I)	¥20,000

ルーチ・エフロ

P.91

サイズ	長さ(mm)	価格	消費電力(W)
0162	162	¥12,000	0.9
0302	302	¥18,000	1.8
0582	582	¥25,000	3.6
0862	862	¥32,000	5.4
1142	1142	¥40,000	7.3

ルーチ・UQフレックス サウナ P.93

サイズ	外形寸法(mm) Y		価格	消費電力 (W)
	両側リード WS	片側リード SS		
0250	259	256.5	¥20,000	1.2
0500	509	506.5	¥40,000	2.3
0750	759	756.5	¥60,000	3.5
1000	1009	1006.5	¥80,000	4.6
1250	1259	1256.5	¥100,000	5.8
1500	1509	1506.5	¥120,000	6.9
1750	1759	1756.5	¥140,000	8.1
2000	2009	2006.5	¥160,000	9.2
2250	2259	2256.5	¥180,000	10.4
2500	2509	2506.5	¥200,000	11.5
2750	2759	2756.5	¥220,000	12.7
3000	3009	3006.5	¥240,000	13.8
3250	3259	3256.5	¥260,000	15.0
3500	3509	3506.5	¥280,000	16.1
3750	3759	3756.5	¥300,000	17.3
4000	4009	4006.5	¥320,000	18.4
4250	4259	4256.5	¥340,000	19.6
4500	4509	4506.5	¥360,000	20.7
4750	4759	4756.5	¥380,000	21.9
5000	5009	5006.5	¥400,000	23.0

電源の選定 P.131参照

*= 複数系統の場合

通常時 調光時	電源 (型番)	価格/1台
3.9m	ルーチ・オリレガ30W専用電源 (LPSOL-030-24-ND-I)	¥12,000
9.8m*	ルーチ・オリレガ75W専用電源 (LPSOL-075-24-ND-I)	¥14,000
19.6m*	ルーチ・オリレガ145W専用電源 (LPSOL-145-24-ND-I)	¥20,000

電源の選定 P.131参照

*= 複数系統の場合

通常時 調光時	電源 (型番)	価格/1台
3.3m	ルーチ・オリレガ30W専用電源 (LPSOL-030-24-ND-I)	¥12,000
8.3m*	ルーチ・オリレガ75W専用電源 (LPSOL-075-24-ND-I)	¥14,000
16.6m*	ルーチ・オリレガ145W専用電源 (LPSOL-145-24-ND-I)	¥20,000

サイズ×価格一覧

ルーチ・リミット フレックス(LRF) / ルーチ・リミット フレックス S(LRFS)

P.53

P.55

サイズ	屋内仕様 外形寸法 (mm) Y	価格	消費電力 (W)	
			LRF	LRFS
0025	37	¥8,000	0.2	0.1
0050	62		0.5	0.2
0075	87		0.7	0.3
0100	112		1.0	0.5
0125	137		1.2	0.6
0150	162		1.5	0.7
0175	187		1.7	0.8
0200	212		1.9	0.9
0225	237		2.2	1.0
0250	262		2.4	1.1
0275	287	¥10,000	2.7	1.2
0300	312		2.9	1.4
0325	337		3.1	1.5
0350	362		3.4	1.6
0375	387		3.6	1.7
0400	412		3.9	1.8
0425	437		4.1	1.9
0450	462		4.4	2.0
0475	487		4.6	2.1
0500	512		4.8	2.3
0525	537	¥13,000	5.1	2.4
0550	562		5.3	2.5
0575	587		5.6	2.6
0600	612		5.8	2.7
0625	637		6.1	2.8
0650	662		6.3	2.9
0675	687		6.5	3.1
0700	712		6.8	3.2
0725	737		7.0	3.3
0750	762		7.3	3.4
0775	787	¥17,000	7.5	3.5
0800	812		7.7	3.6
0825	837		8.0	3.7
0850	862		8.2	3.8
0875	887		8.5	4.0
0900	912		8.7	4.1
0925	937		9.0	4.2
0950	962		9.2	4.3
0975	987		9.4	4.4
1000	1012		9.7	4.5
1025	1038	¥21,000	9.9	4.6
1050	1063		10.2	4.7
1075	1088		10.4	4.9
1100	1113		10.6	5.0
1125	1138		10.9	5.1
1150	1163		11.1	5.2
1175	1188		11.4	5.3
1200	1213		11.6	5.4
1225	1238		11.9	5.5
1250	1263		12.1	5.7

サイズ	屋内仕様 外形寸法 (mm) Y	価格	消費電力 (W)	
			LRF	LRFS
1275	1288	¥25,000	12.3	5.8
1300	1313		12.6	5.9
1325	1338		12.8	6.0
1350	1363		13.1	6.1
1375	1388		13.3	6.2
1400	1413		13.6	6.3
1425	1438		13.8	6.4
1450	1463		14.0	6.6
1475	1488		14.3	6.7
1500	1513		14.5	6.8
1525	1538	¥29,000	14.8	6.9
1550	1563		15.0	7.0
1575	1588		15.2	7.1
1600	1613		15.5	7.2
1625	1638		15.7	7.3
1650	1663		16.0	7.5
1675	1688		16.2	7.6
1700	1713		16.5	7.7
1725	1738		16.7	7.8
1750	1763		16.9	7.9
1775	1788	¥33,000	17.2	8.0
1800	1813		17.4	8.1
1825	1838		17.7	8.2
1850	1863		17.9	8.4
1875	1888		18.2	8.5
1900	1913		18.4	8.6
1925	1938		18.6	8.7
1950	1963		18.9	8.8
1975	1988		19.1	8.9
2000	2013		19.4	9.0
2025	2039	¥37,000	19.6	9.2
2050	2064		19.8	9.3
2075	2089		20.1	9.4
2100	2114		20.3	9.5
2125	2139		20.6	9.6
2150	2164		20.8	9.7
2175	2189		21.1	9.8
2200	2214		21.3	9.9
2225	2239		21.5	10.1
2250	2264		21.8	10.2
2275	2289	¥41,000	22.0	10.3
2300	2314		22.3	10.4
2325	2339		22.5	10.5
2350	2364		22.7	10.6
2375	2389		23.0	10.7
2400	2414		23.2	10.8
2425	2439		23.5	11.0
2450	2464		23.7	11.1
2475	2489		24.0	11.2
2500	2514		24.2	11.3

サイズ	屋内仕様 外形寸法(mm) Y	価格	消費電力 (W)	
			LRF	LRFS
2525	2539	¥45,000	24.4	11.4
2550	2564		24.7	11.5
2575	2589		24.9	11.6
2600	2614		25.2	11.8
2625	2639		25.4	11.9
2650	2664		25.7	12.0
2675	2689		25.9	12.1
2700	2714		26.1	12.2
2725	2739		26.4	12.3
2750	2764		26.6	12.4
2775	2789	¥49,000	26.9	12.5
2800	2814		27.1	12.7
2825	2839		27.3	12.8
2850	2864		27.6	12.9
2875	2889		27.8	13.0
2900	2914		28.1	13.1
2925	2939		28.3	13.2
2950	2964		28.6	13.3
2975	2989		28.8	13.4
3000	3014		29.0	13.6
3025	3040	¥53,000	29.3	13.7
3050	3065		29.5	13.8
3075	3090		29.8	13.9
3100	3115		30.0	14.0
3125	3140		30.3	14.1
3150	3165		30.5	14.2
3175	3190		30.7	14.4
3200	3215		31.0	14.5
3225	3240		31.2	14.6
3250	3265		31.5	14.7
3275	3290	¥57,000	31.7	14.8
3300	3315		31.9	14.9
3325	3340		32.2	15.0
3350	3365		32.4	15.1
3375	3390		32.7	15.3
3400	3415		32.9	15.4
3425	3440		33.2	15.5
3450	3465		33.4	15.6
3475	3490		33.6	15.7
3500	3515		33.9	15.8
3525	3540	¥61,000	34.1	15.9
3550	3565		34.4	16.0
3575	3590		34.6	16.2
3600	3615		34.8	16.3
3625	3640		35.1	16.4
3650	3665		35.3	16.5
3675	3690		35.6	16.6
3700	3715		35.8	16.7
3725	3740		36.1	16.8
3750	3765		36.3	17.0

サイズ	屋内仕様 外形寸法(mm) Y	価格	消費電力 (W)	
			LRF	LRFS
3775	3790	¥65,000	36.5	17.1
3800	3815		36.8	17.2
3825	3840		37.0	17.3
3850	3865		37.3	17.4
3875	3890		37.5	17.5
3900	3915		37.8	17.6
3925	3940		38.0	17.7
3950	3965		38.2	17.9
3975	3990		38.5	18.0
4000	4015		38.7	18.1

電源の選定 P.131参照

*= 複数系統の場合

通常時調光時		電源 (型番)	価格/1台
LRF	LRFS		
2.2m	4.7m*	ルーチ・オリレガ30W専用電源 (LPSOL-030-24-ND-I)	¥12,000
5.4m*	11.7m*	ルーチ・オリレガ75W専用電源 (LPSOL-075-24-ND-I)	¥14,000
10.8m*	23.3m*	ルーチ・オリレガ145W専用電源 (LPSOL-145-24-ND-I)	¥20,000

サイズ×価格一覧

ルーチ・パワーフレックス 特注品 20mmピッチ

P.95

サイズ	屋内仕様 外形寸法 (mm) Y	価格	消費電力 (W)
0040	51	¥8,500	0.4
0080	91		0.8
0120	131		1.2
0160	171		1.6
0200	211		2.0
0240	251		2.4
0280	291		2.7
0320	331		3.1
0360	371	3.5	
0400	411	3.9	
0440	451	4.3	
0480	491	4.7	
0520	531	5.1	
0560	571	5.5	
0600	611	5.9	
0640	651	6.3	
0680	691	6.7	
0720	731	7.1	
0760	771	7.4	
0800	811	7.8	
0840	851	8.2	
0880	891	8.6	
0920	931	9.0	
0960	971	9.4	
1000	1011	9.8	
1040	1051	10.2	
1080	1091	10.6	
1120	1131	11.0	
1160	1171	11.4	
1200	1211	11.8	
1240	1251	12.2	
1280	1291	12.5	
1320	1331	12.9	
1360	1371	13.3	
1400	1411	13.7	
1440	1451	14.1	
1480	1491	14.5	
1520	1531	14.9	
1560	1571	15.3	
1600	1611	15.7	
1640	1651	16.1	
1680	1691	16.5	
1720	1731	16.9	
1760	1771	17.2	
1800	1811	17.6	
1840	1851	18.0	
1880	1891	18.4	
1920	1931	18.8	
1960	1971	19.2	
2000	2011	19.6	

サイズ	屋内仕様 外形寸法 (mm) Y	価格	消費電力 (W)
2040	2051	¥37,000	20.0
2080	2091		20.4
2120	2131		20.8
2160	2171		21.2
2200	2211	21.6	
2240	2251	22.0	
2280	2291	22.3	
2320	2331	¥41,000	22.7
2360	2371		23.1
2400	2411	23.5	
2440	2451	23.9	
2480	2491	¥44,000	24.3
2520	2531		24.7
2560	2571		25.1
2600	2611		25.5
2640	2651	25.9	
2680	2691	26.3	
2720	2731	¥48,000	26.7
2760	2771		27.0
2800	2811	27.4	
2840	2851	27.8	
2880	2891	28.2	
2920	2931	¥51,000	28.6
2960	2971		29.0
3000	3011		29.4
3040	3051		29.8
3080	3091	30.2	
3120	3131	¥54,000	30.6
3160	3171		31.0
3200	3211	31.4	
3240	3251	31.8	
3280	3291	32.1	
3320	3331	¥58,000	32.5
3360	3371		32.9
3400	3411	33.3	
3440	3451	33.7	
3480	3491	34.1	
3520	3531	¥61,000	34.5
3560	3571		34.9
3600	3611	35.3	
3640	3651	35.7	
3680	3691	36.1	
3720	3731	¥65,000	36.5
3760	3771		36.8
3800	3811	37.2	
3840	3851	37.6	
3880	3891	38.0	
3920	3931	¥68,000	38.4
3960	3971		38.8
4000	4011	39.2	

サイズ×価格一覧

ルーチ・パワーフレックス 特注品 30mmピッチ
P.95

サイズ	屋内仕様 外形寸法(mm) Y	価格	消費電力 (W)
4040	4051	¥71,000	39.6
4080	4091		40.0
4120	4131		40.4
4160	4171		40.8
4200	4211		41.2
4240	4251	¥75,000	41.6
4280	4291		41.9
4320	4331		42.3
4360	4371		42.7
4400	4411		43.1
4440	4451	¥78,000	43.5
4480	4491		43.9
4520	4531		44.3
4560	4571		44.7
4600	4611		45.1
4640	4651	¥82,000	45.5
4680	4691		45.9
4720	4731		46.3
4760	4771		46.6
4800	4811		47.0
4840	4851	¥85,000	47.4
4880	4891		47.8
4920	4931		48.2
4960	4971		48.6
5000	5011		49.0

サイズ	屋内仕様 外形寸法(mm) Y	価格	消費電力 (W)
0067	78	¥14,000	0.4
0133	145		0.8
0200	211		1.2
0266	278		1.6
0333	344		2.0
0400	411	¥17,000	2.4
0466	478		2.8
0533	544		3.1
0599	611		3.5
0666	677		3.9
0733	744	¥20,000	4.3
0799	811		4.7
0866	877		5.1
0932	944		5.5
1000	1010		5.9
1066	1077	¥25,000	6.3
1132	1144		6.7
1199	1210		7.1
1265	1277		7.5
1332	1343		7.9
1399	1410	¥28,000	8.3
1465	1477		8.7
1532	1543		9.0
1598	1610		9.4
1665	1676		9.8
1732	1743	¥31,000	10.2
1798	1810		10.6
1865	1876		11.0
1931	1943		11.4
2000	2009		11.8
2065	2076	¥34,000	12.2
2131	2143		12.6
2198	2209		13.0
2264	2276		13.4
2331	2342		13.8
2398	2409	¥36,000	14.2
2464	2476		14.6
2531	2542		14.9
2597	2609		15.3
2664	2675		15.7
2731	2742	¥39,000	16.1
2797	2809		16.5
2864	2875		16.9
2930	2942		17.3
3000	3008		17.7

電源の選定 P.131参照

*= 複数系統の場合

通常時 調光時	電源 (型番)	価格/1台
2.1m	ルーチ・オリレガ30W専用電源 (LPSOL-030-24-ND-I)	¥12,000
5.4m*	ルーチ・オリレガ75W専用電源 (LPSOL-075-24-ND-I)	¥14,000
10.7m*	ルーチ・オリレガ145W専用電源 (LPSOL-145-24-ND-I)	¥20,000

サイズ×価格一覧

ルーチ・パワーフレックス 特注品 30mmピッチ
P.95

サイズ	屋内仕様 外形寸法 (mm) Y	価格	消費電力 (W)
3064	3075	¥45,000	18.1
3130	3142		18.5
3197	3208		18.9
3263	3275		19.3
3330	3341	¥48,000	19.7
3397	3408		20.1
3463	3475		20.5
3530	3541		20.8
3596	3608	¥50,000	21.2
3663	3674		21.6
3730	3741		22.0
3796	3808		22.4
3863	3874	¥53,000	22.8
3929	3941		23.2
4000	4007		23.6
4063	4074		24.0
4129	4141	¥56,000	24.4
4196	4207		24.8
4262	4274		25.2
4329	4340		25.6
4396	4407	¥62,000	26.0
4462	4474		26.4
4529	4540		26.7
4595	4607		27.1
4662	4673	¥64,000	27.5
4729	4740		27.9
4795	4807		28.3
4862	4873		28.7
4928	4940	¥70,000	29.1
5000	5006		29.5

ルーチ・パワーフレックス EX 特注品
P.97

サイズ	屋内仕様 外形寸法 (mm) Y	価格	消費電力 (W)
0125	136	¥8,500	1.4
0250	261		2.8
0374	385	¥10,000	4.2
0499	510		5.7
0624	635	¥13,000	7.1
0749	760		8.5
0874	885	¥17,000	9.9
1000	1009		11.3
1123	1134	¥20,000	12.7
1248	1259		14.1
1373	1384	¥25,000	15.5
1498	1509		17.0
1622	1633	¥30,000	18.4
1747	1758		19.8
1872	1883	¥34,000	21.2
2000	2008		22.6
2122	2133	¥37,000	24.0
2246	2257		25.4
2371	2382	¥42,000	26.8
2496	2507		28.3
2621	2632	¥46,000	29.7
2746	2757		31.1
2870	2881	¥51,000	32.5
3000	3006		33.9
3120	3131	¥54,000	35.3
3245	3256		36.7
3370	3381	¥59,000	38.1
3494	3505		39.6
3619	3630	¥63,000	41.0
3744	3755		42.4
3869	3880	¥68,000	43.8
4000	4005		45.2
4118	4129	¥71,000	46.6
4243	4254		48.0
4368	4379	¥76,000	49.4
4493	4504		50.9
4618	4629	¥80,000	52.3
4742	4753		53.7
4867	4878	¥85,000	55.1
5000	5003		56.5

電源の選定 P.131参照

*= 複数系統の場合

通常時 調光時	電源 (型番)	価格/1台
3.6m	ルーチ・オリレガ30W専用電源 (LPSOL-030-24-ND-I)	¥12,000
8.9m*	ルーチ・オリレガ75W専用電源 (LPSOL-075-24-ND-I)	¥14,000
17.9m*	ルーチ・オリレガ145W専用電源 (LPSOL-145-24-ND-I)	¥20,000

電源の選定 P.131参照

*= 複数系統の場合

通常時 調光時	電源 (型番)	価格/1台
1.9m	ルーチ・オリレガ30W専用電源 (LPSOL-030-24-ND-I)	¥12,000
4.7m	ルーチ・オリレガ75W専用電源 (LPSOL-075-24-ND-I)	¥14,000
9.3m*	ルーチ・オリレガ145W専用電源 (LPSOL-145-24-ND-I)	¥20,000

サイズ×価格一覧

ルーチ・フラットフレックス F 特注品 (LFTF) / ルーチ・フレックスアルファ F 特注品 (LFXF)
P.101 P.105

サイズ	屋内仕様 外形寸法(mm) Y	価格	消費電力 (W)		
			LFTF	LFXF	
0063	73	¥8,000	0.3	0.3	
0125	135		0.5	0.5	
0188	198		0.8	0.8	
0250	260		1.0	1.1	
0313	323		1.3	1.3	
0375	385		1.5	1.6	
0438	448		1.8	1.8	
0500	511		2.1	2.1	
0563	573		2.3	2.4	
0625	635		2.6	2.6	
0688	698	¥16,000	2.8	2.9	
0750	760		3.1	3.2	
0813	823		3.3	3.4	
0875	895		3.6	3.7	
0938	948		3.8	3.9	
1000	1011		4.1	4.2	
1063	1073		4.4	4.5	
1125	1135		¥20,000	4.6	4.7
1188	1198			4.9	5.0
1250	1260			5.1	5.3
1313	1323	¥24,000	5.4	5.5	
1375	1385		5.6	5.8	
1438	1448		5.9	6.0	
1500	1511		6.2	6.3	
1563	1573		6.4	6.6	
1625	1635	¥28,000	6.7	6.8	
1688	1698		6.9	7.1	
1750	1760		7.2	7.4	
1813	1823		7.4	7.6	
1875	1885	¥32,000	7.7	7.9	
1938	1948		7.9	8.1	
2000	2011		8.2	8.4	
2063	2073		8.5	8.7	
2125	2135	¥36,000	8.7	8.9	
2188	2198		9.0	9.2	
2250	2260		9.2	9.5	
2313	2323	¥40,000	9.5	9.7	
2375	2385		9.7	10.0	
2438	2448		10.0	10.2	
2500	2511		10.3	10.5	
2563	2573		10.5	10.8	
2625	2635		¥44,000	10.8	11.0
2688	2698	11.0		11.3	
2750	2760	11.3		11.6	
2813	2823	¥48,000	11.5	11.8	
2875	2885		11.8	12.1	
2938	2948		12.0	12.3	
3000	3011		12.3	12.6	

サイズ	屋内仕様 外形寸法(mm) Y	価格	消費電力 (W)	
			LFTF	LFXF
3063	3073	¥52,000	12.6	12.9
3125	3135		12.8	13.1
3188	3198		13.1	13.4
3250	3260		13.3	13.7
3313	3323		¥56,000	13.6
3375	3385	13.8		14.2
3438	3448	14.1		14.4
3500	3511	14.4		14.7
3563	3573	¥60,000	14.6	15.0
3625	3635		14.9	15.2
3688	3698		15.1	15.5
3750	3760		15.4	15.8
3813	3823	¥64,000	15.6	16.0
3875	3885		15.9	16.3
3938	3948		16.1	16.5
4000	4011		16.4	16.8
4063	4073	¥68,000	16.7	17.1
4125	4135		16.9	17.3
4188	4198		17.2	17.6
4250	4260		17.4	17.9
4313	4323	¥72,000	17.7	18.1
4375	4385		17.9	18.4
4438	4448		18.2	18.6
4500	4511		18.5	18.9
4563	4873	¥76,000	18.7	19.2
4625	4635		19.0	19.4
4688	4698		19.2	19.7
4750	4760		19.5	20.0
4813	4823	¥80,000	19.7	20.2
4875	4885		20.0	20.5
4938	4849		20.2	20.7
5000	5011		20.5	21.0

電源の選定 P.131参照

*= 複数系統の場合

通常時調光時		電源 (型番)	価格/1台
LFTF	LFXF		
5.1m*	5.0m	ルーチ・オリレガ30W専用電源 (LPSOL-030-24-ND-I)	¥12,000
12.8m*	12.5m*	ルーチ・オリレガ75W専用電源 (LPSOL-075-24-ND-I)	¥14,000
25.6m*	25.1m*	ルーチ・オリレガ145W専用電源 (LPSOL-145-24-ND-I)	¥20,000

サイズ×価格一覧

ルーチ・パワーフレックス クイック

P.99

LED ピッチ	長さ (mm)	価格	消費電力 (W)
20mm	1000	¥17,000	9.8

電源の選定 P.131参照

*= 複数系統の場合

通常時 調光時	電源 (型番)	価格/1台
2.1m	ルーチ・オリレガ30W専用電源 (LPSOL-030-24-ND-I)	¥12,000
5.4m*	ルーチ・オリレガ75W専用電源 (LPSOL-075-24-ND-I)	¥14,000
10.7m*	ルーチ・オリレガ145W専用電源 (LPSOL-145-24-ND-I)	¥20,000

ルーチ・パワーフレックス アルファ

P.103

サイズ	長さ (mm)	価格	消費電力 (W)
0960	970	¥21,000	9.9

電源の選定 P.131参照

*= 複数系統の場合

通常時 調光時	電源 (型番)	価格/1台
2.1m	ルーチ・オリレガ30W専用電源 (LPSOL-030-24-ND-I)	¥12,000
5.3m*	ルーチ・オリレガ75W専用電源 (LPSOL-075-24-ND-I)	¥14,000
10.6m*	ルーチ・オリレガ145W専用電源 (LPSOL-145-24-ND-I)	¥20,000

ルーチ・パワーフレックス リラクシングブルー

P.107

LED ピッチ	長さ (mm)	価格	消費電力 (W)
20mm	1000	¥25,000	8.3

電源の選定 P.131参照

*= 複数系統の場合

通常時 調光時	電源 (型番)	価格/1台
2.5m	ルーチ・オリレガ30W専用電源 (LPSOL-030-24-ND-I)	¥12,000
6.3m*	ルーチ・オリレガ75W専用電源 (LPSOL-075-24-ND-I)	¥14,000
12.6m*	ルーチ・オリレガ145W専用電源 (LPSOL-145-24-ND-I)	¥20,000

ルーチ・パワーフレックス トフ

P.111

サイズ	長さ (mm)	価格	消費電力 (W)
1000	1011	¥18,000	9.8 (最大)

電源の選定 P.131参照

*= 複数系統の場合

通常時 調光時	電源 (型番)	価格/1台
2.2m	ルーチ・オリレガ30W専用電源 (LPSOL-030-24-ND-I)	¥12,000
5.4m*	ルーチ・オリレガ75W専用電源 (LPSOL-075-24-ND-I)	¥14,000
10.8m*	ルーチ・オリレガ145W専用電源 (LPSOL-145-24-ND-I)	¥20,000

ルーチ・トフ 特注品

P.113

サイズ	長さ (mm)	価格	消費電力 (W)
0100	103	¥5,000	2.8 (最大)
0500	503	¥16,000	13.9 (最大)
1000	1003	¥32,000	27.8 (最大)

電源の選定 P.131参照

通常時 調光時	電源 (型番)	価格/1台
0.8m	ルーチ・オリレガ30W専用電源 (LPSOL-030-24-ND-I)	¥12,000
1.9m	ルーチ・オリレガ75W専用電源 (LPSOL-075-24-ND-I)	¥14,000
3.8m	ルーチ・オリレガ145W専用電源 (LPSOL-145-24-ND-I)	¥20,000

ルーチ・トフ

P.115

サイズ	長さ (mm)	価格	消費電力 (W)
0100	103	¥5,000	2.8 (最大)
0500	503	¥16,000	13.9 (最大)
1000	1003	¥32,000	27.8 (最大)

電源の選定 P.131参照

通常時 調光時	電源 (型番)	価格/1台
0.8m	ルーチ・オリレガ30W専用電源 (LPSOL-030-24-ND-I)	¥12,000
1.9m	ルーチ・オリレガ75W専用電源 (LPSOL-075-24-ND-I)	¥14,000
3.8m	ルーチ・オリレガ145W専用電源 (LPSOL-145-24-ND-I)	¥20,000

サイズ×価格一覧

ルーチ・パワーフレックス トフ 特注品

P.109

サイズ	屋内仕様 外形寸法(mm) Y	価格	消費電力 (W)
0083	96	¥12,000	0.8
0166	179		1.6
0250	262		2.5
0333	345		3.3
0416	428		4.1
0499	512		4.9
0582	595	¥24,000	5.7
0666	678		6.5
0749	761		7.4
0832	844		8.2
0915	928		9.0
1000	1011		9.8
1082	1094	¥36,000	10.6
1165	1177		11.4
1248	1260		12.3
1331	1344		13.1
1414	1427		13.9
1498	1510		14.7
1581	1593	¥48,000	15.5
1664	1676		16.3
1747	1760		17.2
1830	1843		18.0
1914	1926		18.8
2000	2009		19.6
2080	2092	¥60,000	20.4
2163	2176		21.2
2246	2259		22.1
2330	2342		22.9
2413	2425		23.7
2496	2508		24.5

サイズ	屋内仕様 外形寸法(mm) Y	価格	消費電力 (W)
2579	2592	¥72,000	25.3
2662	2675		26.1
2746	2758		27.0
2829	2841		27.8
2912	2924		28.6
3000	3008		29.4
3078	3091	¥84,000	30.2
3162	3174		31.0
3245	3257		31.9
3328	3340		32.7
3411	3424		33.5
3494	3507		34.3
3578	3590	¥96,000	35.1
3661	3673		35.9
3744	3756		36.8
3827	3840		37.6
3910	3923		38.4
4000	4006		39.2
4077	4089	¥108,000	40.0
4160	4172		40.8
4243	4256		41.7
4326	4339		42.5
4410	4422		43.3
4493	4505		44.1
4576	4588	¥120,000	44.9
4659	4672		45.7
4742	4755		46.6
4826	4838		47.4
4909	4921		48.2
5000	5004		49.0

電源の選定 P.131参照

*= 複数系統の場合

通常時 調光時	電源 (型番)	価格/1台
2.2m	ルーチ・オリレガ30W専用電源 (LPSOL-030-24-ND-I)	¥12,000
5.4m*	ルーチ・オリレガ75W専用電源 (LPSOL-075-24-ND-I)	¥14,000
10.8m*	ルーチ・オリレガ145W専用電源 (LPSOL-145-24-ND-I)	¥20,000

ルーチ・オリレガシリーズ PSE規格適合電源 屋内用							
名称	価格	型番	定格		PSE取得範囲	外形寸法	注記
ルーチ・オリレガ 30W専用電源 【PSE規格適合】	¥12,000	LPSOL-030-24-ND-I	AC85V~ AC264V	DC24V 1.25A	AC100~242V時	W 35 H 38 D 250	
ルーチ・オリレガ 75W専用電源 【PSE規格適合】	¥14,000	LPSOL-075-24-ND-I	AC85V~ AC264V	DC24V 3.125A	AC100~242V時	W 50 H 52 D 258.6	○ Luci製 ○ 屋内型 ○ 両側リード線 ○ 電気用品 ○ 安全法適合
ルーチ・オリレガ 145W専用電源 【PSE規格適合】	¥20,000	LPSOL-145-24-ND-I	AC85V~ AC264V	DC24V 6.1A	AC100~242V時	W 63 H 55 D 222	



Luci ORILEGA

LPSOL

ルーチ・オリレガ 電源 24V用

AC100V-
242V
対応

- AC100V-242V 安全・安心の電圧フリー設計
- リップル電圧制御による照明のちらつき低減
- 建築基準の内線規程に適合
- 145Wのサイズが小さくなりました

灯具と電源の接続

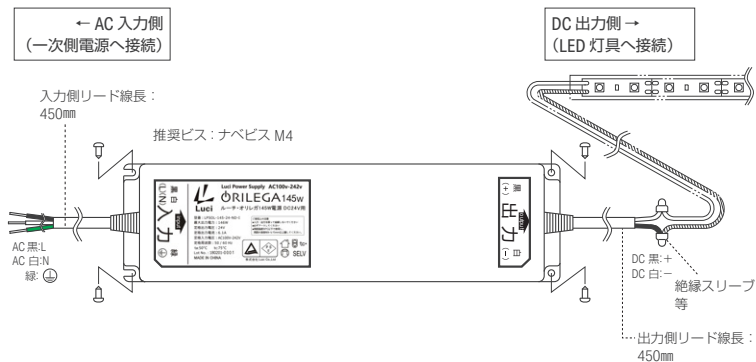

⚠ 注意

- 入出力を誤って結線した場合、一瞬で故障します。
- 感電や外来ノイズによる機器故障防止のため、必ずアースしてください。
- 灯具側の配線色は製品ごとに異なりますので製品(灯具)の取扱説明書をご確認ください。
- 必ず絶縁処理を行ってください。

- 取付部が、電源の質量に十分耐えられるか確認ください。
- 取付前に、LED照明が適合していることを確認してください。
- 電源線は入力側リード線AC黒(L)非接地、AC白(N)接地、アース線(⊕)に接続してください。
※接続が不完全な場合、発煙・発火・漏電・地絡・感電の原因になります。
- LED照明の出力リード線はDC黒(+)、DC白(-)に接続してください。
※LED照明への接続方法は、各製品の取扱説明書をご覧ください。
- 取付設置面の強度を必ずご確認ください。取付ビスを使用してください。
- 取付ビスは付属されておりません。お客様側でご用意ください。
- 全ての作業終了後、電源を入れ、LED照明が点灯することを確認ください。

導入後に調光をご検討される場合

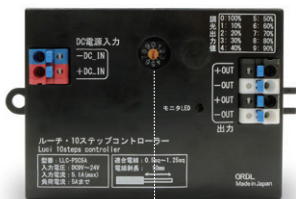

Luci 10steps Controller

LLC-PSC5A

ルーチ・10ステップコントローラー

- 導入後に明るさを簡単に調節できるコントローラー
- 明るさは10%~100%の10段階

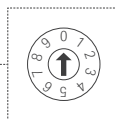

明るさは 10 段階

- | | |
|----------|---------|
| 0 : 100% | 5 : 50% |
| 1 : 10% | 6 : 60% |
| 2 : 20% | 7 : 70% |
| 3 : 30% | 8 : 80% |
| 4 : 40% | 9 : 90% |

調光しないで設置してみたが、
イメージより明るすぎた...

予算も配線スペースもないから、
調光ドライバーを今から
設置するのは厳しい...

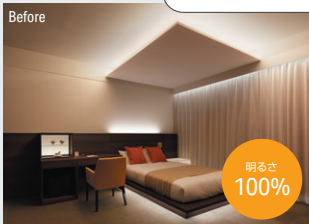

配線図

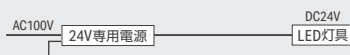

設置後でも簡単！
電源と灯具の間に挟むだけ！*
*結線が必要です。配線詳細をご覧ください



配線図

ルーチ・10ステップ
コントローラールーチ・10ステップコントローラー
型番 LLC-PSC5A価格 ¥21,000/1台
仕切価格

調光

単色調光:ルーチ・PWMライトコントローラーでDC製品を調光する場合

電源 1 台で調光する場合の配線

➡ 詳細はLuci内装建築カタログ 2024.04 P.251

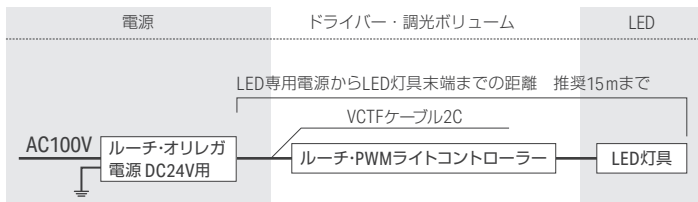

電源 2 台以上で調光する場合の配線

➡ 詳細はLuci内装建築カタログ 2024.04 P.251

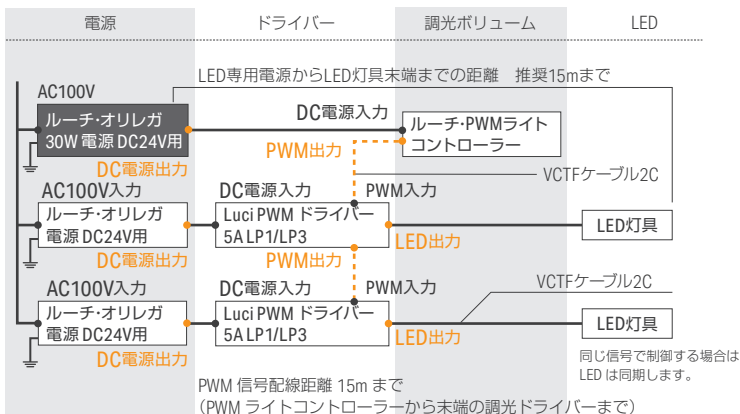

ルーチ・PWMライト コントローラー	ルーチ・PWM ライトコントローラー 型番 LLC-PLC-A	価格 ¥26,000/1 台 仕切価格
コントローラー用 別売パネル	ルーチ・PWM ライトコントローラー用 黒色パネル 型番 LLC-PT-B	価格 ¥1,200/1 個 仕切価格
Luci PWM ドライバー-5A LP1	ルーチ・PWM 調光ドライバー-5A LP1 型番 LLC-PWM5A-LP1	価格 ¥18,000/1 台 仕切価格
Luci PWM ドライバー-5A LP3	ルーチ・PWM 調光ドライバー-5A LP3 型番 LLC-PWM5A-LP3	価格 ¥29,000/1 台 仕切価格
ルーチ・オリレガ 30W 電源 DC24V用	ルーチ・オリレガ 30W 専用電源【PSE規格適合】 型番 LPSOL-030-24-ND-1	価格 ¥12,000/1 台 仕切価格

単色調光:ルーチ・PWMライトコントローラーでDC製品を調光する場合

PWM ライトコントローラー信号線が 30m を超える場合 ➡ 詳細はLuci 内装建築カタログ 2024.04 P.252

PWM 調光ドライバーを 21 台以上ご利用の場合 ➡ 詳細はLuci 内装建築カタログ 2024.04 P.253

上記の場合は、信号増幅器を使用することにより調光可能です。

ルーチ・PWM 信号増幅器	ルーチ・PWM信号増幅器 型番 LLC-PLCSA	価格 ¥60,000/1台 仕切価格
------------------	------------------------------	-----------------------

単色調光:他社製 PWM ライトコントローラーで DC 製品を調光する場合

電源 2 台以上で調光する場合の配線 ➡ 詳細はLuci 内装建築カタログ 2024.04 P.262 ~

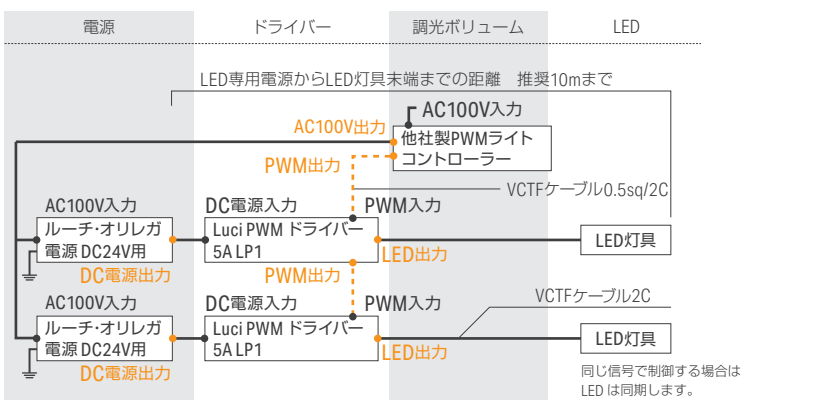

Luci PWM ドライバー5A LP1	ルーチ・PWM 調光ドライバー5A LP1 型番 LLC-PWM5A-LP1	価格 ¥18,000/1台 仕切価格
-------------------------	---	-----------------------

ルーチ・オリレガ 電源 DC24V用	各商品の電源の選定をご覧ください
-----------------------	------------------

他社製コントローラーなどのマッチングなど
詳しくは、Luci 内装建築カタログ2024.04 P.262 ~ をご覧ください。

対応灯具

リミットフレックス	▶ P.53 シルクス K	▶ P.75 パワーフレックス 特注品	▶ P.95
リミットフレックス S	▶ P.55 シルクス ワイド K	▶ P.77 パワーフレックス EX 特注品	▶ P.97
リミット us	▶ P.57 クレイド F	▶ P.79 パワーフレックス クイック	▶ P.99
リミット kk	▶ P.59 クレイド lens	▶ P.81 フラットフレックス F 特注品	▶ P.101
リミット sm	▶ P.61 ヴィヴオキシアーフレックス	▶ P.83 パワーフレックス アルファ	▶ P.103
リミット mr	▶ P.63 トフタ	▶ P.85 フレックス アルファ F 特注品	▶ P.105
リミット sa	▶ P.65 ナノライン	▶ P.87 パワーフレックス リラクシングブルー	▶ P.107
リミット sk	▶ P.67 フラットフレックス ミニクス	▶ P.89	
リミット zen	▶ P.69 エフロ	▶ P.91	
リミットペンダント仕様	▶ P.71 UQ フレックス サウナ	▶ P.93	
リミットスタンド	▶ P.73		

調色・調光

ルーチ・マルチコントローラー用スイッチでDC製品を手動で調色・調光する場合

電源 2 台以上で調光する場合の配線

➡ 詳細は Luci 内装建築カタログ 2024.04 P.256

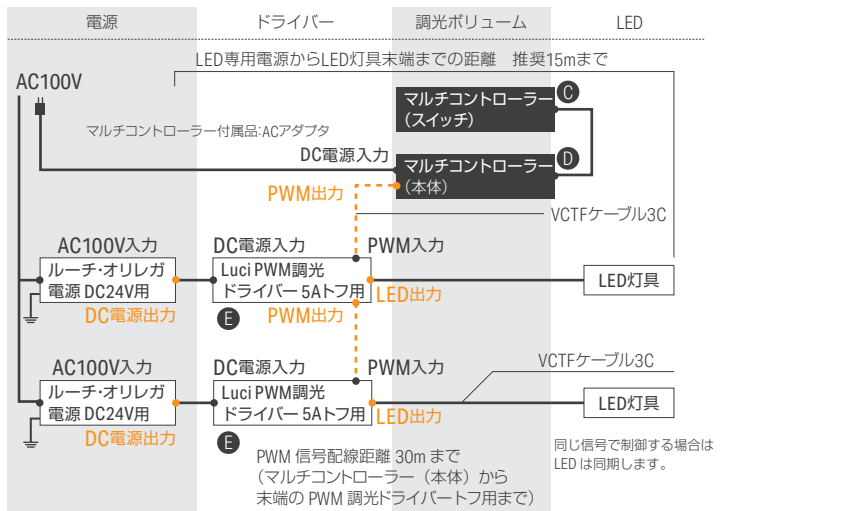

マルチコントローラー (スイッチ)	● ルーチ・マルチコントローラー用 スイッチ 型番 LLC-MFC-SWC	価格 ¥96,000/1台 仕切価格
マルチコントローラー (本体)	① ルーチ・マルチコントローラー 型番 LLC-MFC-11	価格 ¥240,000/1台 仕切価格
PWM調光ドライバー トフ用	● ルーチ・PWM 調光ドライバー 5A トフ用 型番 LLC-PWM5A-T	価格 ¥36,000/1台 仕切価格
ルーチ・オリレガ電源 DC24V用	各商品の電源の選定をご覧ください	

電源 21 台以上で調光する場合の配線

➡ 詳細は Luci 内装建築カタログ 2024.04 P.257

上記の場合は、信号増幅器トフ用と、12V30W 専用電源を使用することにより調光可能です。

信号増幅器トフ用	ルーチ・PWM信号増幅器 トフ用 型番 LLC-PLCSA-T	価格 ¥59,000/1台 仕切価格
----------	------------------------------------	-----------------------

対応灯具

パワーフレックストフ 特注品	▶ P.109
パワーフレックストフ トフ	▶ P.111
トフ 特注品	▶ P.113
トフ 特注品	▶ P.115

ルーチ・PWMライトコントローラー トフ用でDC製品を手動で調色・調光する場合

電源 1台で調光する場合の配線

➡ 詳細は Luci 内装建築カタログ 2024.04 P.259,261

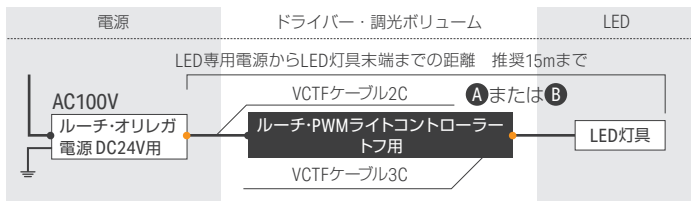

電源 2台以上で調光する場合の配線

➡ 詳細は Luci 内装建築カタログ 2024.04 P.259,261

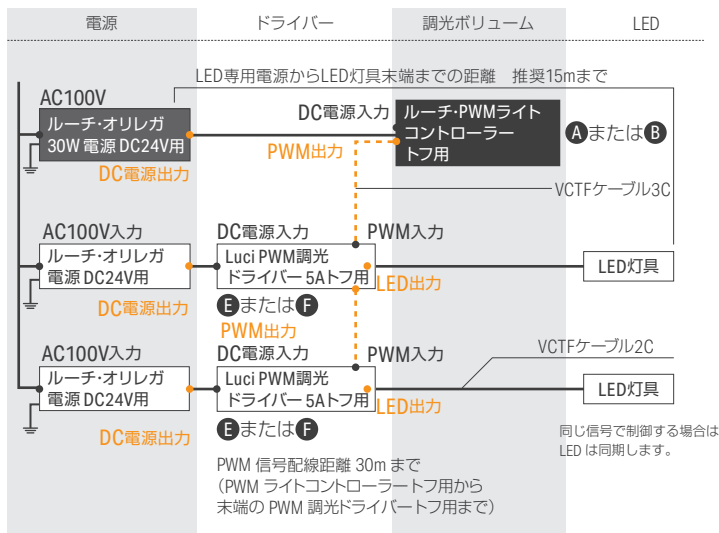

PWMライト コントローラー トフ用	A ルーチ・PWM2chフェーダーコントローラー トフ用 型番 LLC-PFC2CH-T / 対応灯具 LFPPTH	価格 ¥42,000/1台 仕切価格
	B ルーチ・PWMライトコントローラー トフ用 型番 LLC-PLC-T / 対応灯具 LTH-LFPPTH	価格 ¥60,000/1台 仕切価格
PWM調光 ドライバー トフ用	E ルーチ・PWM 調光ドライバー5A トフ用 型番 LLC-PWM5A-T	価格 ¥36,000/1台 仕切価格
	F ルーチ・PWM 調光ドライバー5A トフ用 2 型番 LLC-PWM5A-T2	価格 ¥36,000/1台 仕切価格
ルーチ・オリレガ 30W 電源 DC24V用	ルーチ・オリレガ 30W 専用電源【PSE規格適合】 型番 LPSOL-030-24-ND-I	価格 ¥12,000/1台 仕切価格
ルーチ・オリレガ 電源 DC24V用	各商品の電源の選定をご覧ください	

型番 INDEX

型番	掲載P
CAA-1000-MUFU-I	48, 50
CAA-2500-FUTP-I	48, 50
CAA-3000-FUNN-I	48, 50
CAA-V0500-MSFS-O	52
CAA-V2500-FLTP-I	245
CAA-V3000-FSNN-O	52
CAD-0500-MDFD-I	114, 116
CAD-1000-MAFA-I	100
CAD-1000-MCFC-I	76, 78, 80, 82, 84, 86
CAD-1000-MPPF-O	94
CAD-3000-MCNN-I	76, 78, 80, 82, 84, 86
CAD-5000-MAFA-I	100
CAD-5000-MCFC-I	76, 78, 80, 82, 84, 86
CAD-5000-MEFE-O	54, 56, 90, 96, 98, 102, 106
CAD-V010M-FQNN-O	84
CAD-V1000-MQFQ-O	84
CAD-VA5000-FJNN-O	92
CAD-V010M-FPNN-O	94
CC-MJ-O	92
LC-TW	48, 50
LCE-PT-A	80, 82
LCE-PT-B	80, 82
LCEF-0150-□-DF-I	79
LCEF-0300-□-DF-I	79
LCEF-0510-□-DF-I	79
LCEF-0880-□-DF-I	79
LCEF-1170-□-DF-I	79
LCEF-1460-□-DF-I	79
LCEL-0150-□-DF-I	81
LCEL-0300-□-DF-I	81
LCEL-0510-□-DF-I	81
LCEL-0880-□-DF-I	81
LCEL-1170-□-DF-I	81
LCEL-1460-□-DF-I	81
LFP-45RL1000	96, 98, 108, 110, 112
LFP-AT15	58, 60, 62, 66, 68, 158, 108, 110, 112
LFP-EC	96, 98, 110, 108, 110, 112
LFP-PT	96, 98, 110, 108, 110, 112
LFP-RC	96, 98, 110, 108, 110, 112
LFP-RL0900	100
LFP-RL1000	96, 98, 108, 110, 112
LFP-RL1000-AL	96, 98, 108, 110, 112
LFP20-1000-B-V-I	107
LFP20-T□□-□-□-□	95
LFP25-30PT	50
LFP25-PT	50
LFP30-T□□-□-□-□	95
LFPA-EC	104
LFPA-PT	104
LFPA-RL0030	104

型番	掲載P
LFPA-RL0900	104
LFPA20-0960-□-CL-I	103
LFPAU25-0232-100-□-CL-I	49
LFPAU25-0434-100-□-CL-I	49
LFPAU25-0636-100-□-CL-I	49
LFPAU25-0838-100-□-CL-I	49
LFPAU25-1040-100-□-CL-I	49
LFPAU25-1242-100-□-CL-I	49
LFPAU25-1444-100-□-CL-I	49
LPF25-PT	52
LPFEX20-T□□-□-□-□	97
LPPLT25-0436S-100-L27-CL-O	51
LPPLT25-0436W-100-L27-CL-O	51
LPPLT25-0638S-100-L27-CL-O	51
LPPLT25-0638W-100-L27-CL-O	51
LPPLT25-0840S-100-L27-CL-O	51
LPPLT25-0840W-100-L27-CL-O	51
LPPLT25-1042S-100-L27-CL-O	51
LPPLT25-1042W-100-L27-CL-O	51
LPPLT25-C1098-A	52
LPPLT25-RL1218-AL	52
LPFQU-PT-A	100
LPFQU20-1000-□-CL-I	99
LPFTH20-1000-NL27-CL-I	111
LPFTH20-T□□-□□-CL-I	109
LFT-PT	102
LFT-RC	102
LFT-RL1000	102
LFTF10-T□□-□-□-□	101
LFTMX-PT-A	90
LFTMX10-T□□-□-DF-I	89
LFTMX10-T□□-□-DF-I(C)	89
LFU-PT-C	94
LFU-PT-E	94
LFU-RC-B	94
LFU-RL0950-AL-C	94
LFUS-T□□□-□-L27-DF-O	93
LFUS-T0250WS-L27-DF-O	93
LFUS-T0500WS-L27-DF-O	93
LFUS-T1000WS-L27-DF-O	93
LFX-EC	102, 106
LFX-GS10	96, 98, 100, 102, 104, 106, 108, 110, 112
LFX-GS20	96, 98, 100, 102, 104, 106, 108, 110, 112
LFX-RC	106
LFX-RC-B	106
LFX-RL0015	106
LFX-RL1000	106
LFXF10-T□□-□-□-□	105
LLC-MFC-11	135
LLC-MFC-SWC	135

型番	掲載P	型番	掲載P
LLC-PFC2CH-T	136	LRM-PT-J	54, 56, 58, 60, 62, 64, 66, 68, 70
LLC-PLC-A	250	LRM-PT-K	72
LLC-PLC-T	135, 136	LRM-PT-M	58, 60, 62, 64, 66, 68, 70, 74
LLC-PLCSA	134	LRMCK-PT-C	60
LLC-PLCSA-T	135	LRMCK-T□□-□-DF-I-□	59
LLC-PSC5A	132	LRMCK-T□□-□-DF-I-□(C)	59
LLC-PT-B	133	LRMUS-PT-A	58, 74
LLC-PWM5A-LP1	133, 134	LRMUS-T□□-□-DF-I-□	57
LLC-PWM5A-LP3	133, 134	LRMUS-T□□-□-DF-I-□(C)	57
LLC-PWM5A-T	135, 136	LRMMR-PT-G	64
LLC-PWM5A-T2	136	LRMMR-T□□-□-DF-I-□	63
LNL-0109-□-DF-I	87	LRMMR-T□□-□-DF-I-□(C)	63
LNL-0206-□-DF-I	87	LRMSM-T□□-□-DF-I-□	61
LNL-0303-□-DF-I	87	LRMSM-T□□-□-DF-I-□(C)	61
LNL-0400-□-DF-I	87	LRMSK-T□□-□-DF-I-□	67
LNL-0598-□-DF-I	87	LRMSK-T□□-□-DF-I-□(C)	67
LNL-0595-□-DF-I	87	LRMSA-T□□-□-DF-I-□	65
LNL-0692-□-DF-I	87	LRMSA-T□□-□-DF-I-□(C)	65
LNL-0789-□-DF-I	87	LRMZE-T1009SS-□-DF-I-8	69
LNL-0886-□-DF-I	87	LRMZE-T1009SS-□-DF-I-8	69
LNL-0984-□-DF-I	87	LRMZE-T1009SC-□-DF-I-8	69
LNL-MG	88	LRMZE-PT-L	70, 74
LNL-PTA	88	LRO-0192-□-DF-IW	91
LPSOL-030-24-ND-I	131	LRO-0302-□-DF-IW	91
LPSOL-075-24-ND-I	131	LRO-0582-□-DF-IW	91
LPSOL-145-24-ND-I	131	LRO-0892-□-DF-IW	91
LRF-T□□□□-□-DF-I-9	53	LRO-1142-□-DF-IW	91
LRF-T□□□□-□-DF-I-9(C)	53	LRO-PT-A	92
LRF-T□□□□-□-DF-O-9	53	LRO-RL-EC	92
LRF-RL1000	54	LRO-RL0164-AL	92
LRF-RL1000-AL	54	LRO-RL0304-AL	92
LRF-PT-A	54	LRO-RL0584-AL	92
LRF-PT-B	54	LRO-RL0864-AL	92
LRF-C1000	54	LRO-RL1144-AL	92
LRF-PT-C	54	LSX-PT-A	76
LRF-PPX	54, 56	LSX-PTL	76, 78
LRFS-T□□□□-□-DF-I-4	55	LSX-PTM-C	76, 78
LRFS-T□□□□-□-DF-I-4(C)	55	LSXAU-0099-100-□-DF-I	47
LRFS-T□□□□-□-DF-O-4	55	LSXAU-0195-100-□-DF-I	47
LRFS-RL1000	56	LSXAU-0291-100-□-DF-I	47
LRFS-RL1000-AL	56	LSXAU-0387-100-□-DF-I	47
LRFS-PT-A	56	LSXAU-0483-100-□-DF-I	47
LRFS-PT-B	56	LSXAU-0579-100-□-DF-I	47
LRFS-C1000	56	LSXAU-0675-100-□-DF-I	47
LRFS-PT-C	56	LSXAU-0771-100-□-DF-I	47
LRM-PT-B	58, 60, 62, 64, 66, 68, 70	LSXAU-0867-100-□-DF-I	47
LRM-PT-D	60, 64, 66, 70, 74	LSXAU-0963-100-□-DF-I	47
LRM-PT-E	62, 66	LSXAU-1059-100-□-DF-I	47
LRM-PT-F	58, 62, 64, 68	LSXAU-1155-100-□-DF-I	47
LRM-PT-H	72	LSXAU-1251-100-□-DF-I	47

型番 INDEX

型番	掲載P
LSXAU-1347-100-□-DF-I	47
LSXAU-1443-100-□-DF-I	47
LSXAC-PT-A	48
LSXAC-PT-B	48
LSXAC-PT-C	48
LSXAC-RL0250-AL	48
LSXK-0074-□-DF-I-13	75
LSXK-0259-□-DF-I-13	75
LSXK-0388-□-DF-I-13	75
LSXK-0509-□-DF-I-13	75
LSXK-0573-□-DF-I-13	75
LSXK-0702-□-DF-I-13	75
LSXK-0823-□-DF-I-13	75
LSXK-1008-□-DF-I-13	75
LSXK-1137-□-DF-I-13	75
LSXK-1451-□-DF-I-13	75
LSXW-PT-A	78
LSXWK-0074-□-DF-I-13	77
LSXWK-0259-□-DF-I-13	77
LSXWK-0388-□-DF-I-13	77
LSXWK-0509-□-DF-I-13	77
LSXWK-0573-□-DF-I-13	77
LSXWK-0702-□-DF-I-13	77
LSXWK-0823-□-DF-I-13	77
LSXWK-1008-□-DF-I-13	77
LSXWK-1137-□-DF-I-13	77
LSXWK-1451-□-DF-I-13	77
LTH-0100-□□-DF-I	113
LTH-0100-NL27-DF-I	115
LTH-0500-□□-DF-I	113
LTH-0500-NL27-DF-I	115
LTH-1000-□□-DF-I	113
LTH-1000-NL27-DF-I	115
LTH-PTA	86, 114, 116
LTT-0103-□-DF-I	85
LTT-0306-□-DF-I	85
LTT-0503-□-DF-I	85
LTT-1003-□-DF-I	85
LTT-1205-□-DF-I	85
LTT-1503-□-DF-I	85
LVF-GSS1000-B	84
LVF-GSS1000-G	84
LVF-GSS1000-W	84
LVF-PT-A	84
LVF-RL0030-AL-G	84
LVF-RL1000-AL-G	84
LVF40-0125W-□-SP2-O-24-G	83
LVF40-0500W-□-SP2-O-24-G	83
LVF40-0750W-□-SP2-O-24-G	83
LVF40-1000W-□-SP2-O-24-G	83

型番	掲載P
LVF40-1375W-□-SP2-O-24-G	83
MG-A	48, 92, 62, 64, 66, 70, 74, 76, 78, 80, 82, 90
MG-L	48, 76, 78, 80, 82
MG-R	54, 56, 96, 98, 100, 102, 104, 108, 110, 112

□印=色型番

型番の「□」には色型番が入ります。
商品によって、取扱色が異なりますので、
各商品ページにてご確認ください。

青白色：CW	電球色3000K：L30	青：B
昼光色：D	電球色2700K：L27	
昼白色：N	電球色2400K：L24	
白色：W	電球色2100K：L21	
温白色：WW	電球色1900K：L19	



Luci HP

<http://www.luci.co.jp/led/jp/>

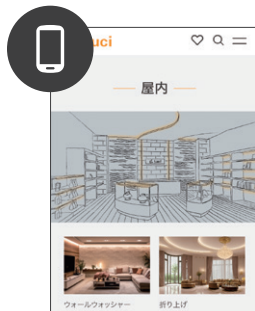
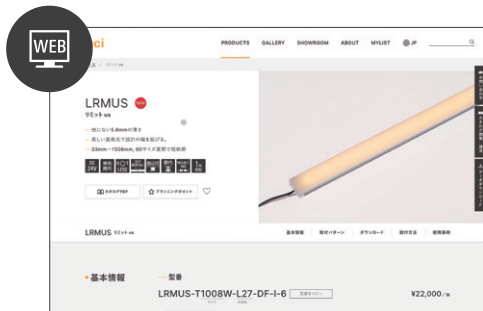

2024.03 LuciのHPをリニューアルしました！

- 用途から灯具が選べる「Howto」ページ
- より見やすく使いやすくなった「Products」ページ
- 商品ページに記載されている仕様図・取扱説明書・商品写真をはじめ、器具表にお使いいただける商品写真付き仕様データ(jpg)や照度計算にお使いいただけるiesファイルもダウンロードできます
- プランにお役立ていただける資料もダウンロードできます

モバイルサイトでも！

打ち合わせ中でも先でも、いつでもどこでも便利にアクセス



株式会社 **Luci**

Luci Co., Ltd.

東京本社・ショールーム[ご予約制] 東京都港区赤坂4-13-13 赤坂ビル3F 〒107-0052

Tel: 03-6327-7409

大阪支社

大阪市西区南堀江1-1-14 四ツ橋中壱ビル3F 〒550-0015

Tel: 06-6110-7520

グループ会社

Luci Pte. Ltd.

シンガポール本社 Tel: +65-6291-2410

香港事務所 Tel: +852-2219-8462

LUCI (SHANGHAI) LIGHTING TECHNOLOGY CO., LTD.

上海本社 Tel: +86-21-5238-9115

北京事務所 Tel: +86-10-6556-9541

お問い合わせ総合窓口 E-mail: info@luci.co.jp Fax: 03-6327-7410

<http://www.luci.co.jp>

150

100

50

株式会社 **Luci**

価格に消費税は含まれておりません
仕様・定格等は予告なく変更することがあります