

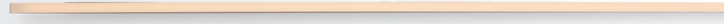

DC 24V

**LNL**

ルーチ・ナノライン



## LNL



196 Rivervale Drive, Singapore  
所在地：シンガポール  
設計：CLCK co.lab  
照明設計：CLCK co.lab  
施工：CLCK co.lab

写真：CLCK co.lab



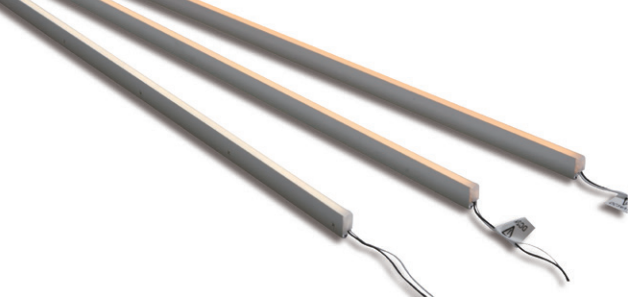

おすすめ用途



3 壁ライン

仕様

断面サイズ W 5.5 x H 18.8 mm

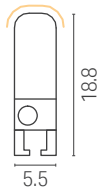

サイズバリエーション

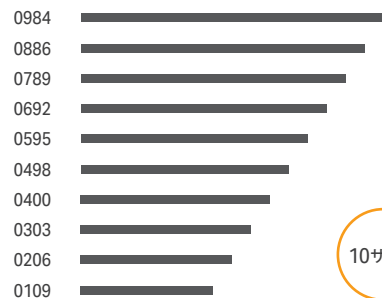

10サイズ

色温度

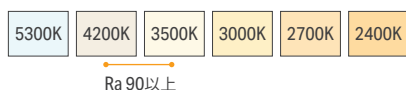

光学

2700Kの場合

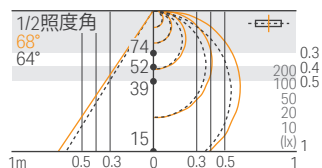

おすすめポイント

灯具幅わずか5.5mm

接合部をシームレスに照らす。クリップもケーブルも見えない。

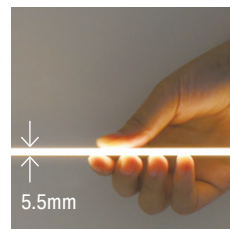

灯具幅にジャストサイズの取付でミニマムな設計デザインを

灯具幅に合わせて設計したクリップは、滑り止めの設計をしているので、垂直方向に使う場合でも安心です。



狭小部分への取付をサポートするマグネット

このマグネットも、クリップと同様、灯具幅に合わせた幅5.5mm。作業が困難な狭小部分でも、鉄製の下地を準備しておけば簡単に灯具の設置ができます。



LVF  
ルーチ・ナノライン

LTT  
アンタ

LNL  
ナノライン

LRO  
フロロ

LFUS  
フロロ・ナノライン

Luci nano line

# LNL

## ルーチ・ナノライン



- 極細5.5mmのドットレスライン照明 空間のアクセントに
- 埋め込み設置で意匠照明に
- 極小スペースの間接照明に



型番

LNL - □□□□ - □ - DF - I

商品名	サイズ	光源色	カバー種類	耐候仕様
LNL	0109 0595 0206 0692 0303 0789 0400 0886 0498 0984	N : 昼白色 L30 : 電球色 3000K W : 白色 L27 : 電球色 2700K WW : 温白色 L24 : 電球色 2400K	DF: 乳半	I: 屋内

光学データ

光学データ一覧は P.263をご覧ください



個別仕様

価格に消費税は含まれておりません。仕様・定格などは予告無く変更することがあります。

サイズ	0109	0206	0303	0400	0498	0595	0692	0789	0886	0984
型番	LNL-0109-□ -DF-I	LNL-0206-□ -DF-I	LNL-0303-□ -DF-I	LNL-0400-□ -DF-I	LNL-0498-□ -DF-I	LNL-0595-□ -DF-I	LNL-0692-□ -DF-I	LNL-0789-□ -DF-I	LNL-0886-□ -DF-I	LNL-0984-□ -DF-I
価格	¥11,000	¥13,000	¥15,000	¥17,000	¥18,000	¥20,000	¥22,000	¥24,000	¥26,000	¥28,000
消費電力	0.7W	1.4W	2.2W	2.9W	3.6W	4.3W	5.0W	5.8W	6.5W	7.2W
灯具の長さ(L)	109mm	206mm	303mm	400mm	498mm	595mm	692mm	789mm	886mm	984mm
質量	20g	37g	52g	68g	83g	99g	114g	130g	145g	160g
消費効率(L27の場合)	9.5 lm/W	9.5 lm/W	9.5 lm/W	9.5 lm/W	9.5 lm/W	9.5 lm/W	9.5 lm/W	9.5 lm/W	9.5 lm/W	9.5 lm/W
光源色(色温度)	□=受注生産色(目安納期: 8週間) * =計算値									
N 5300K	□	□	□	□	□	□	□	□	□	□
W 4200K Ra92	□ 7 lm*	□ 13 lm*	□ 20 lm*	□ 26 lm*	□ 33 lm*	□ 40 lm*	□ 46 lm*	□ 53 lm*	□ 59 lm*	□ 66 lm
WW 3500K Ra91	□ 6 lm*	□ 12 lm*	□ 17 lm*	□ 23 lm*	□ 29 lm*	□ 35 lm*	□ 41 lm*	□ 46 lm*	□ 52 lm*	□ 58 lm
L30 3000K Ra87	□ 7 lm*	□ 13 lm*	□ 20 lm*	□ 26 lm*	□ 33 lm*	□ 39 lm*	□ 46 lm*	□ 52 lm*	□ 59 lm*	□ 65 lm
L27 2700K Ra87	□ 6 lm*	□ 12 lm*	□ 18 lm*	□ 24 lm*	□ 30 lm*	□ 35 lm*	□ 41 lm*	□ 47 lm*	□ 53 lm*	□ 59 lm
L24 2400K Ra85	□ 5 lm*	□ 10 lm*	□ 16 lm*	□ 21 lm*	□ 26 lm*	□ 31 lm*	□ 36 lm*	□ 42 lm*	□ 47 lm*	□ 52 lm

共通仕様

入力電圧	DC24V
使用環境	屋内(結露無きこと)
最大直列連結数	5m
材質(本体)	ポリカーボネート・アルミニウム
付属品	①取付クリップ 本体設置用 2個 末端部設置用 2個
オプション品	取付クリップ, マグネット
適合基準・規格	-
調光	可
電源	要

外形図

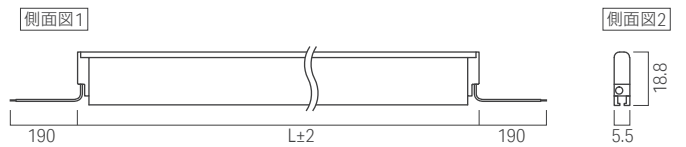

電源の選定

接続総数 * =複数系統の場合	電源				
	商品名	価格	型番	定格	サイズ
3m	ルーチ・オリレガ 30W専用電源【PSE規格適合】	¥12,000	LPSOL-030-24-ND-I	DC24V 1.25A	W35 H38 D250
7m*	ルーチ・オリレガ 75W専用電源【PSE規格適合】	¥14,000	LPSOL-075-24-ND-I	DC24V 3.125A	W50 H52 D258.6
14m*	ルーチ・オリレガ 145W専用電源【PSE規格適合】	¥20,000	LPSOL-145-24-ND-I	DC24V 6.1A	W63 H55 D222

オプション品取付時断面図

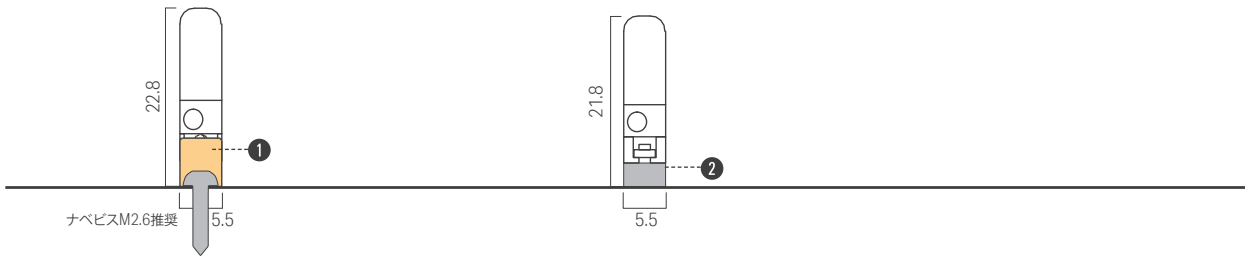

オプション品

1 ナノライン用取付クリップA 灯具付属品

型番 LNL-PTA  
価格 ¥1,300/本体設置用4個、末端部設置用4個

灯具付属品として  
本体設置用2個、末端部設置用2個同梱されています

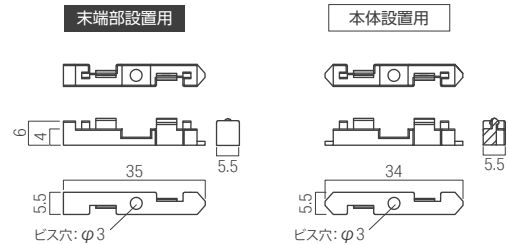

		灯具サイズ									
		0109	0206	0303	0400	0498	0595	0692	0789	0886	0984
必要個数	本体設置用	0	0	0	1	1	1	2	2	2	2
	末端設置用	2	2	2	2	2	2	2	2	2	2

2 ナノライン用取付マグネット

型番 LNL-MG  
価格 ¥4,200/1袋10個入り

灯具をマグネットで固定  
※離島への納品の場合、マグネットは航空便が使用できないため、納期に1週間程のご猶予をいただきます

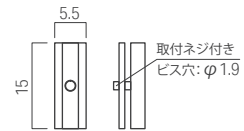

取付マグネット 設置時推奨個数

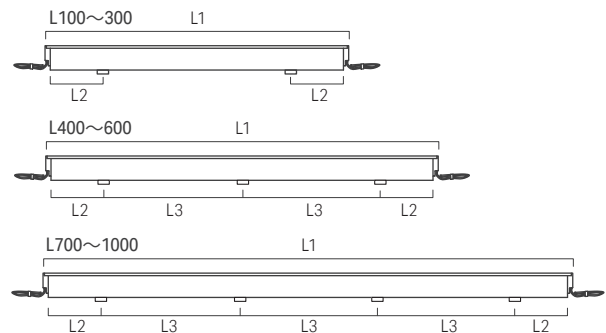

		灯具サイズ									
		0109	0206	0303	0400	0498	0595	0692	0789	0886	0984
取付マグネット (個)		2	2	2	3	3	3	4	4	4	4
灯具の長さ (L1)		109	206	303	400	498	595	692	789	886	984
端部からの設置距離 (L2)		25	25	25	25	25	25	25	25	25	25
マグネット間隔 (L3)		-	-	-	171	220	269	211	244	276	309

LVF  
アンダー  
フットライト

LTT  
アンダー  
ライト

LNL  
ナノライン

LRO  
フロア  
ライト

LFUS  
フロアライト  
センサー

## Luci nano line

## 灯具の設置

## 灯具をマルチクリップで設置する場合

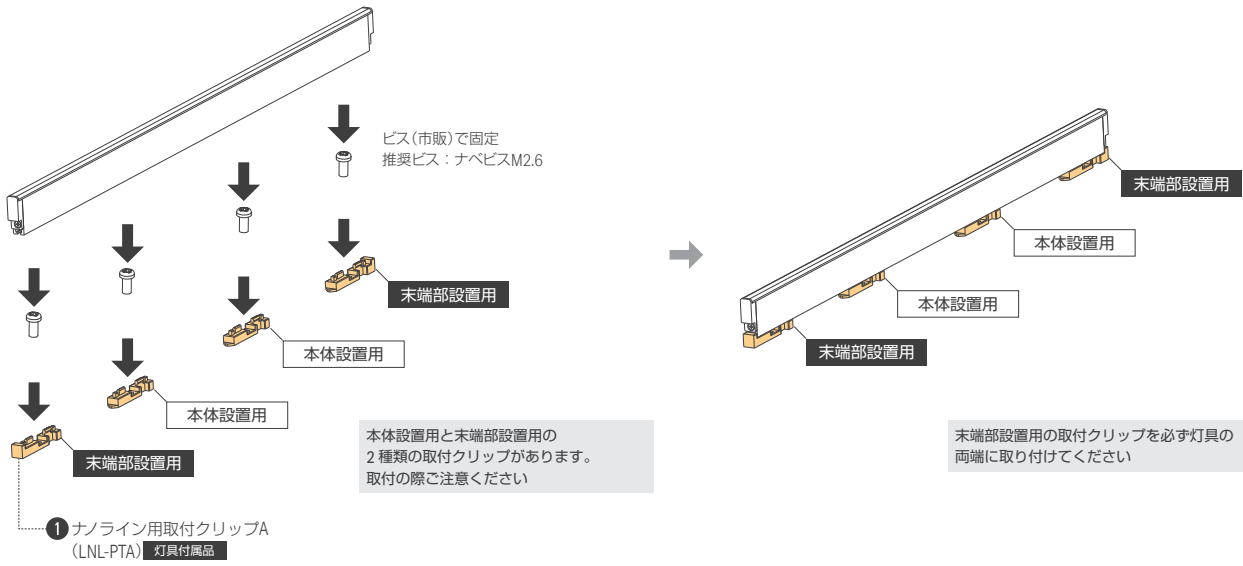

## 灯具を縦向きに設置する場合

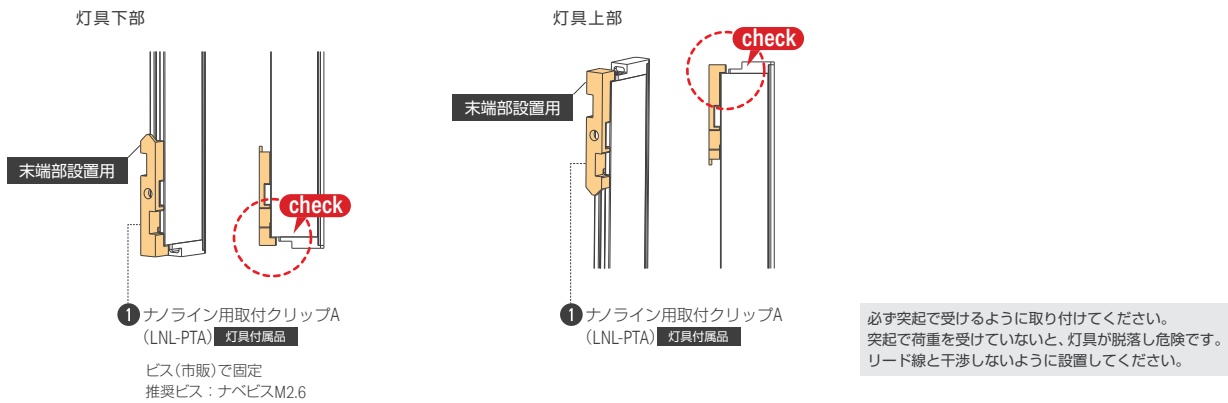

## 灯具をマグネットで設置する場合

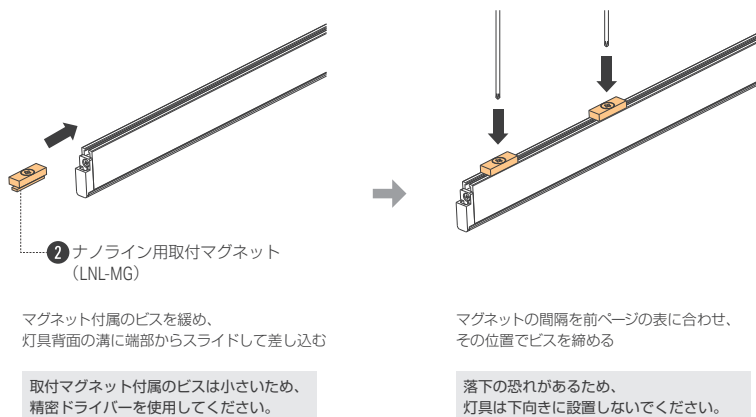

灯具の配線距離

調光しない場合の配線

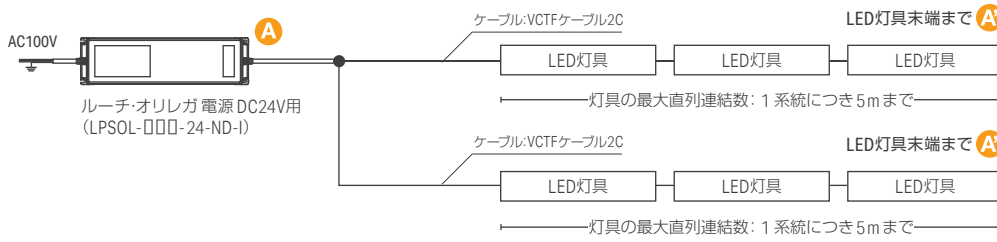

A から A' までの配線距離  
VCTF0.75sqの場合25m以内  
VCTF1.25sqの場合35m以内  
※灯具間を延長した場合の  
ケーブルも含む

10ステップコントローラーを使用する場合の配線

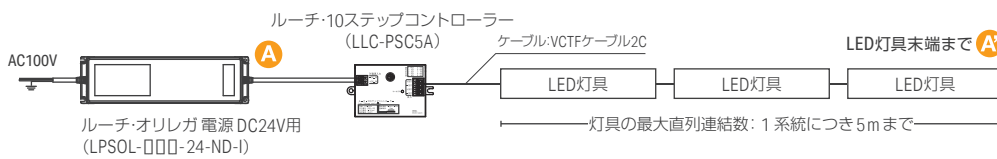

A から A' までの配線距離  
VCTF0.75sqの場合10m以内  
VCTF1.25sqの場合15m以内  
※灯具間を延長した場合の  
ケーブルも含む

電源1台で調光する場合の配線

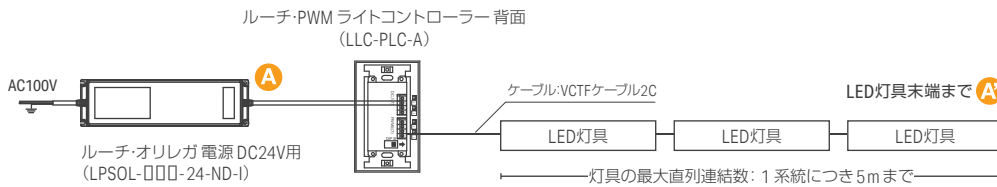

A から A' までの配線距離  
VCTF0.75sqの場合10m以内  
VCTF1.25sqの場合15m以内  
※灯具間を延長した場合の  
ケーブルも含む

電源2台以上で調光する場合の配線

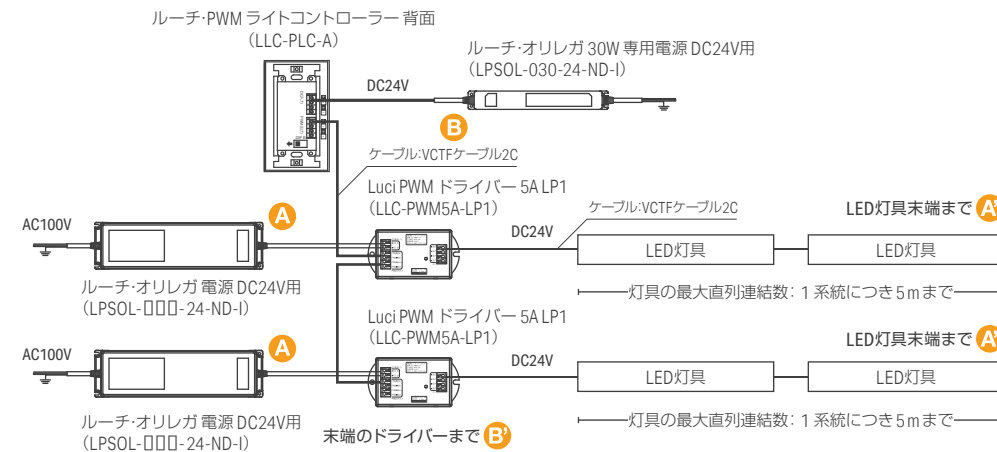

A から A' までの配線距離  
VCTF0.75sqの場合10m以内  
VCTF1.25sqの場合15m以内  
B から B' までの配線距離  
30m以内  
※灯具間を延長した場合の  
ケーブルも含む

対応ドライバー・コントローラー

**後から調光**

ルーチ・10ステップコントローラー  
型番 LLC-PSC5A サイズ W66 H110 D25 mm  
価格 ¥21,000  
導入後に明るさを簡単に調節できるコントローラー  
明るさは10%~100%の10段階

**調光スイッチ**

ルーチ・PWMライトコントローラー  
型番 LLC-PLC-A サイズ W70 H120 D40 mm  
価格 ¥26,000  
調光スイッチ  
電源1台までドライバー不要

**電源2台以上で調光**

ルーチ・PWM調光ドライバー 5A LP1  
型番 LLC-PWM5A-LP1 サイズ W56 H104 D24 mm  
価格 ¥18,000  
PWM調光信号を制御  
電源を2台以上使用して調光する場合

他社製のドライバー・コントローラーを使用して調光する場合は、  
P.220をご覧ください



# Direct horizontal surface light intensity distribution chart



## 光学データ・推奨設置寸法

### LNL ルーチ・ナノライン

取扱光源色

5300K 4200K 3500K 3000K 2700K 2400K

商品詳細は P.118 をご覧ください ➡

DC 24V
単色 調光
DOT LESS
光が透過しない
埋込可
屋内
3年保証

#### 光学データ

##### LNL-0984-W-DF-I

光源色 4200 K  
 光度 16 cd  
 光束 66 lm  
 演色評価指数 Ra 92

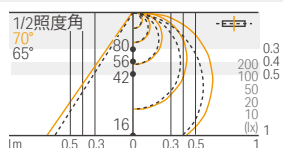

##### LNL-0984-WW-DF-I

光源色 3500 K  
 光度 15 cd  
 光束 58 lm  
 演色評価指数 Ra 91

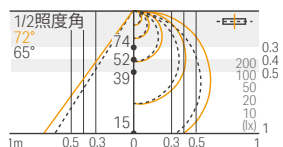

##### LNL-0984-L30-DF-I

光源色 3000 K  
 光度 16 cd  
 光束 65 lm  
 演色評価指数 Ra 87

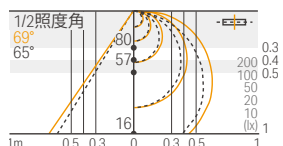

##### LNL-0984-L27-DF-I

光源色 2700 K  
 光度 15 cd  
 光束 59 lm  
 演色評価指数 Ra 87

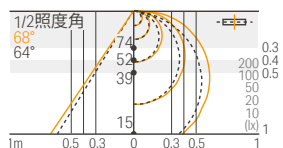

##### LNL-0984-L24-DF-I

光源色 2400 K  
 光度 13 cd  
 光束 52 lm  
 演色評価指数 Ra 85

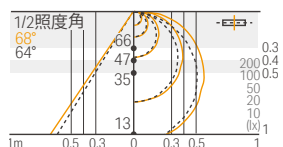

#### 推奨設置寸法

2700Kの場合

##### コーニス照明1 CH=2800

